

# OPEL ZAFIRA ELECTRIC /

5 ÉV GARANCIA

Megtervezem az autóm



## A GURULÓ TÁRGYALÓ E-VOLÚCIÓJA

MÁR

## 19 090 000 FT-TÓL

AKÁR 4 000 000 FT

ÁLLAMI TÁMOGATÁSSAL

Az árlistában szereplő ajánlatok 2024. május 8-tól érvényesek. Az állami támogatás a "Közúti elektromos jármű beszerzés támogatása vállalkozásoknak RRF-10.10.1-24" című pályázati kiíráshoz kapcsolódó támogatás elnyerése esetén értendő. Az állami támogatás részletei a <https://www.palyazat.gov.hu/> linken elérhetők el. Részletek az [opel.hu](https://www.opel.hu) oldalon.



O P E L



# 5 ÉV VAGY 100 000 KM GARANCIA



Opel FLEXCARE

Az 5 év vagy 100 000 km-es garanciális javítások a szakképzett és Opel technológiákat alkalmazó Opel márkaszervizekben történnek, eredeti Opel gyári alkatrészek felhasználásával. A garancia tartalmazza az ingyenes Országúti Segélyszolgálatot is, mellyel vagy helyben megoldják a felmerülő problémát, vagy ingyenesen bevontatják a járművet egy hivatalos Opel Márkaszervizbe Európa több mint 40 országában.

**/ további részletek:** [www.opel.hu/kiterjesztettgarancia](http://www.opel.hu/kiterjesztettgarancia)



## Opel Zafira Electric - Modellek

### Listaárak és kedvezményes árak

Zafira Electric Minibusz		Business Edition M	Business Edition L
Motor			
Elektromos motor 100 kW/136 LE	50 kWh-os akkumulátorral	<b>19 090 000</b>	<b>19 480 000</b>
		<del>22 460 000</del>	<del>22 910 000</del>
Elektromos motor 100 kW/136 LE	75 kWh-os akkumulátorral	<b>21 650 000</b>	<b>22 030 000</b>
		<del>25 460 000</del>	<del>25 910 000</del>

## Opel Zafira Electric - Rendelhető felszerelések

Külső felszerelések	Business Edition M	Business Edition L	Bruttó ár (Ft)
			ÁFÁ-val
<b>Megjelenés csomag (M)</b> Fényezett első és hátsó lökhárító a karosszéria színében, külső tükörborítás a karosszéria színében, külső kilincsborítás a karosszéria színében, oldalvédő elemek a karosszéria színében <i>DPD22</i>	S	-	
<b>Megjelenés csomag (L)</b> Fényezett első és félig fényezett hátsó lökhárító a karosszéria színében, külső tükörborítás a karosszéria színében, külső kilincsborítás a karosszéria színében, oldalvédő elemek a karosszéria színében <i>DPD69</i>	-	S	
Tolóajtó mindkét oldalon <i>DWZ07</i>	S	S	
<b>Elektromos, lábmozdulattal is nyitható tolóajtók mindkét oldalon</b> Kulcs nélküli nyitás és indítás, 2 USB-C típusú csatlakozó bal oldalon a második ülésorban <i>DWZ09</i>	O	O	630 000
<b>Fix ablakok a második és harmadik sorban, mindkét oldalon</b> Sötétített oldalsó és hátsó ablakok (70%) <i>DVI01</i>	S	S	
Felfelé nyíló hátsó ajtó, fix ablakkal <i>DW006</i>	S	S	
<b>Felfelé nyíló hátsó ajtó, nyitható ablakkal</b> Extra sötétített oldalsó és hátsó ablakok (90%), 17" könnyűfém keréktárcsák, gyémántvágott <i>DW007</i>	O	O	320 000
<b>Kilátás csomag</b> Esőérzékelő, automatikus fényszórókapcsolás <i>DNB08</i>	S	S	
Belső visszapillantó tükör <i>DRLO2</i>	S	S	
Ködfényszórók <i>DPR06</i>	S	S	
<b>Full LED fényszórók</b> LED nappali menetfény <i>DLA10</i>	S	S	
Belső felszereltségek	Business Edition M	Business Edition L	Bruttó ár (Ft)
			ÁFÁ-val
<b>Triton kárpit, szövet, szürke</b> 6 irányban állítható vezetőülés, kartámasszal és deréktámasszal, 4 irányban állítható egyszemélyes utasülés, kartámasszal, háromszemélyes, 66:33 arányban osztott második ülésor, 3 ISOFIX csatlakozással, előrebillenthető jobb oldali üléssel, háromszemélyes, 66:33 arányban osztott, lehajtható harmadik ülésor, 3 ISOFIX csatlakozással, előrebillenthető jobb oldali üléssel <i>43FT</i>	S	S	
<b>Rimini kárpit, szövet</b> 6 irányban állítható, fűthető vezetőülés kartámasszal és deréktámasszal, 4 irányban állítható, lehajtható, fűthető, egyszemélyes utasülés kartámasszal, lehajtható tálcák az első ülések háttámláin, háromszemélyes, 66:33 arányban osztott, lehajtható, sínen csúsztható második ülésor, 3 ISOFIX csatlakozással, előrebillenthető jobb oldali üléssel, háromszemélyes, 66:33 arányban osztott, lehajtható, sínen csúsztható második ülésor, 3 ISOFIX csatlakozással, előrebillenthető jobb oldali üléssel, fűthető, bőrborítású, multifunkcionális kormánykerék, váltókapcsolók a kormánykerék mögötti, szőnyegek a második és harmadik ülésorban, napellenző rolók az oldalsó ablakokon, zárható középső tároló a műszerfal tetején, zárható alsó kesztyűtartó, kalaptartó <i>BRFY</i>	O	O	700 000
<b>6 irányban állítható vezetőülés</b> (nem elérhető BRFY Rimini kárpit / Business Edition M 75 kWh modell esetén) Deréktámassz a vezetőülésen, kartámassz a vezetőülésen, dupla utasülés tárolóval <i>DWAAF</i>	O	O	70 000
Harmadik ülésor törlése <i>DAN00</i>	O	O	-180 000
<b>Bőrhatású, multifunkcionális kormánykerék</b> Váltókapcsolók a kormánykerék mögötti <i>DVH01</i>	S	S	
<b>Komfort csomag</b> Bőrborítású, multifunkcionális kormánykerék, kulcs nélküli nyitás és indítás, vezeték nélküli telefontöltő, fényérzékelny belső visszapillantó tükör, IntelliGrip tapadásoptimizálás, választható módok (sár, homok, hó, ESC nélkül) <i>DVH04</i>	O	O	390 000
<b>Fűthető első ülések</b> (alapfelszereltség BRFY Rimini kárpit esetén) Fűthető, bőrborítású, multifunkcionális kormánykerék, váltókapcsolók a kormánykerék mögötti <i>DNA01</i>	O	O	180 000
Elektromosan állítható és behajtható, fűthető külső tükrök <i>DHU02</i>	S	S	
Elektromos rögzítőkék <i>DFH05</i>	S	S	

"S" = Standard "O"=Rendelhető "-" = Nem elérhető



## Opel Zafira Electric - Rendelhető felszerelések

Belső felszereltségek	Business Edition M	Business Edition L	Bruttó ár (Ft)
			ÁFÁ-val
12 V áramforrás (max. 120 W) a kesztyűtartóban és harmadik ülésorban <i>DES04</i>	S	S	
Légkondicionáló <i>DRE01</i>	S	S	
<b>Különálló légkondicionáló egység a hátsó utastérben</b> Kétfázisú automata légkondicionáló, 12 V áramforrás bal oldalon a második ülésorban <i>DNR02</i>	O	O	390 000
<b>Megerősített elektromos rendszer</b> BSG-TC elektromos interfész átalakításokhoz, vonóhorog előkészítés <i>DBQ01</i>	O	O	140 000
Technológia és infotainment	Business Edition M	Business Edition L	Bruttó ár (Ft)
			ÁFÁ-val
<b>Multimédia Pro infotainment</b> 10" HD színes digitális fedélzeti kijelző, 10" HD érintőképernyő, Apple CarPlay és Android Auto telefonkivetítés (USB / Wi-Fi), Bluetooth-csatlakozás, digitális rádióvevő (AM, FM, DAB, DAB+, DMB), 2 USB-C típusú csatlakozó, vezeték nélküli frissítések, Paladium dekor a műszerfalon és az ajtókon <i>DZJA6</i>	S	S	
<b>Multimédia Navi Pro infotainment</b> 10" HD színes digitális fedélzeti kijelző, 10" HD érintőképernyő, navigáció, Apple CarPlay és Android Auto telefonkivetítés (USB / Wi-Fi), Bluetooth-csatlakozás, digitális rádióvevő (AM, FM, DAB, DAB+, DMB), 2 USB-C típusú csatlakozó, vezeték nélküli frissítések, Paladium dekor a műszerfalon és az ajtókon, 180 fokos tolatókamera, parkolóradar elöl és hátul, oldaldvédő, holttérfigyelő <i>DZJA9</i>	O	O	320 000
Választható vezetési mód (Eco, Normal, Power)	S	S	
3 féle regeneratív fékezési mód (Enyhe, Közepes, Erős)	S	S	
7,4 kW teljesítményű, egyfázisú fedélzeti töltőegység <i>DLZ02</i>	S	S	
11 kW teljesítményű, háromfázisú fedélzeti töltőegység <i>DLZ04</i>	O	O	200 000
Biztonság és vezetéstámogató rendszerek	Business Edition M	Business Edition L	Bruttó ár (Ft)
			ÁFÁ-val
Vezető és utasoldali légzsák <i>DNN01</i>	S	S	
Oldal- és függőnylégzsák az első sorban <i>DNF26</i>	S	S	
Függőnylégzsák a második és a harmadik sorban <i>DNF04</i>	S	S	
ESP és visszagurulás-gátló <i>DUF01</i>	S	S	
Indirekt abroncsnyomás-ellenőrző rendszer <i>DUE05</i>	S	S	
Sebességtartó sebességkorlátozóval <i>DRG31</i>	S	S	
<b>Biztonság csomag</b> Aktív sávartó, automatikus vészfékezés, ráfutásos ütközésre figyelmeztetés, fáradtságjelző, jelzőtábla-felismerés, automatikus távolsági fényszórók <i>DZVKR</i>	S	S	
<b>Biztonság csomag Plusz</b> Adaptív sebességtartó Stop&Go funkcióval, kulcs nélküli nyitás és indítás, vezeték nélküli telefontöltő, fűthető, bőrborítású, multifunkcionális kormánykerék, váltókapcsolók a kormánykerék mögötti, fényérzékeny belső visszapillantó tükör, IntelliGrip tapadásoptimizálás, választható módok (sár, homok, hó, ESC nélkül) <i>DZVKT</i>	O	O	280 000
Parkolóradar hátul <i>DWYAV</i>	S	S	
Keréktárcsák és gumibroncsok	Business Edition M	Business Edition L	Bruttó ár (Ft)
			ÁFÁ-val
Kerékjavító készlet <i>DLV02</i>	S	S	

"S" = Standard "O"=Rendelhető "-" = Nem elérhető

# Opel Zafira Electric - Rendelhető felszerelések

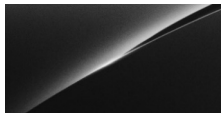
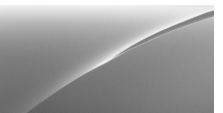
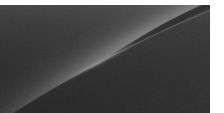
## Rendelhető színek

Alap fényezés	Metálfényezés				Speciális szín	
						
Kaolin fehér	Karbon fekete	Kontraszt szürke	Merkur szürke	Imperial kék	Tropic bézs	
0 Ft	210 000 Ft				560 000 Ft	

## Rendelhető keréktárcsák

### Business Edition



17" acél keréktárcsák,  
ezüst dísz tárcsákkal

alapfelszereltség



17" könnyűfém  
keréktárcsák,  
gyémántvágott

(alapfelszereltség  
DW007 Felfelé nyíló  
hátsó ajtó, nyitható  
ablakkal esetén)

# ELEKTROMOS TÖLTŐBERENDEZÉSEK OPEL GÉPJÁRMŰVE SZÁMÁRA



ELEKTROMOS, ILLETVE PLUG-IN HIBRID AUTÓJÁHOZ HÁZHOZ VISSZÜK AZ ENERGIAELLÁTÁST. VÁLASSZON AZ AUTÓTÖLTŐK ÉS A HOZZÁJUK KAPCSOLÓDÓ SZOLGÁLTATÁSOK KÖZÜL!

## AUTÓTÖLTŐK CSALÁDI HÁZAKBA, MUNKAHELYEKRE, CÉGES TELEPHELYEKRE

Bármilyen helyszínen is tervez töltőállomást létesíteni, ideális megoldást kínálunk az Ön személyes igényeihez igazodva.

Elektromos vagy plug-in hibrid Opeljéhez válassza otthonába a beépített töltőkábelrel rendelkező 22 kW-os Stilo fali autótöltőt.



Több autó esetén Opel flottájához válassza a 2x22 kW-os Wallbox-Duo vagy Vertica Duo töltőket, melyek a helyszín energiaellátására szabottan kínálnak hatékony megoldást. A rendszerek hiteles méréssel, RFID-azonosítással, illetve életvédelmi eszközökkel kerülnek beépítésre.

## SZOLGÁLTATÁSOK

Az előzetes felméréstől a tervezésen át a karbantartásig minden munkafolyamatban számíthat műszaki csapatunk magas színvonalú és szakszerű segítségére.



Az Opel Márkakereskedések felméri és rögzítik az igényeket, partnerünk, az ALTE-GO műszaki csapata pedig ingyenesen megvizsgálja elektromos hálózatát. Javaslatot teszünk az optimális kiépítésre és a szükséges bővítésre, megrendelés esetén pedig kiépítjük a védelmet, telepítjük, illetve üzembe helyezzük az elektromos töltőberendezést. Az ALTE-GO vállalja a töltőberendezések üzemeltetését, karbantartását, az esetleges hibaelhárításokat, cégeknél a töltések mérését, illetve riportját is.

BRUTTÓ ÁRAK	STILO	WALLBOX DUO	VERTICA DUO
TÖLTŐBERENDEZÉS	419 900 Ft	999 900 Ft	1 999 900 Ft
TELEPÍTÉS	299 900 Ft	220 000 Ft – 290 000 Ft	
ÉVES KARBANTARTÁS	30 000 Ft	60 000 Ft / 120 000 Ft*	

\*Távoli menedzsment szolgáltatást is tartalmaz.

## Opel Zafira Electric - Műszaki adatok

Általános tulajdonságok		Általános tulajdonságok	
Karosszéria (mm)	Zafira M	Belső méretek (mm)	Zafira M
Magasság (normál teherbírással / megnövelt teherbírással / Rossz út csomaggal)	1890 / 1925 / 1930	Maximális hosszúság lehajtott hátsó és első utas ülésel a műszerfalig	3161
Hosszúság	4981	Maximális hosszúság az első utas ülésig	2413
Tengelytáv	3275	Szélesség a kerékdobok között	1228
Szélesség (külső tükrökkel/nélkül)	2204 / 2010	Maximális szélesség	1618
Nyomtáv (elől/hátul)	1627 / 1600	Maximális magasság	1337
Fordulókör (m)	Zafira M	Belső tér nagyság (m <sup>3</sup> )	Zafira M
Padkától padkáig	12,9	Maximális térfogat lehajtott hátsú ülésel az első utas ülésig	4,2
Faltól falig	12,4		

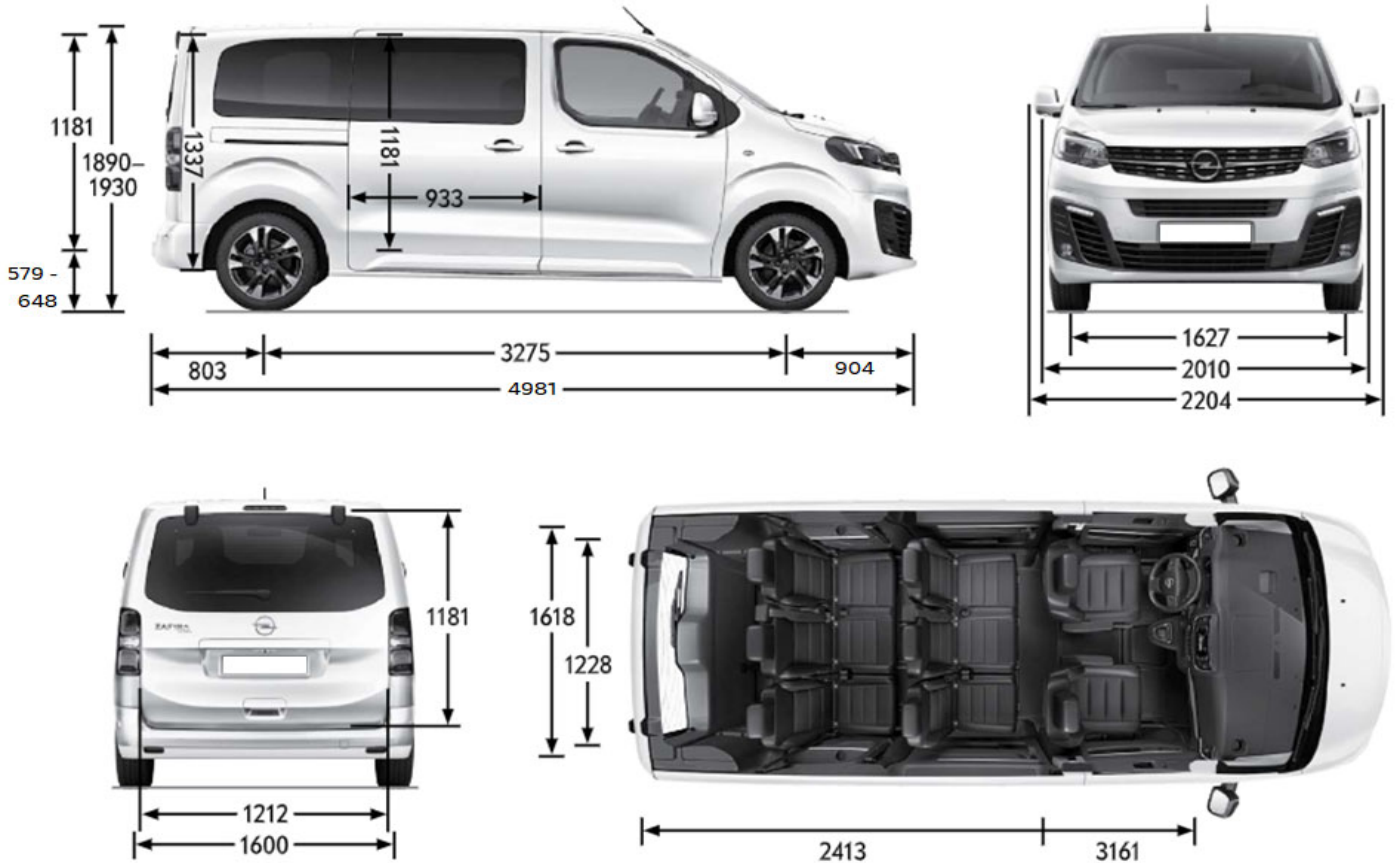



## Opel Zafira Electric - Műszaki adatok

Általános tulajdonságok		Általános tulajdonságok	
Karosszéria (mm)	Zafira L	Belső méretek (mm)	Zafira L
Magasság (normál teherbírással / megnövelt teherbírással / Rossz út csomaggal)	1890 / 1935 / 1940	Maximális hosszúság lehajtott hátsó és első utas ülésel a műszerfalig	3511
Hosszúság	5331	Maximális hosszúság az első utas ülésig	2763
Tengelytáv	3275	Szélesség a kerékdobok között	1228
Szélesség (külső tükrökkel/nélkül)	2204 / 2010	Maximális szélesség	1618
Nyomtáv (elől/hátul)	1627 / 1600	Maximális magasság	1339
Fordulókör (m)	Zafira L	Belső tér nagyság (m <sup>3</sup> )	Zafira L
Padkától padkáig	12,9	Maximális térfogat lehajtott hátsó ülésel az első utas ülésig	4,9
Faltól falig	12,4		

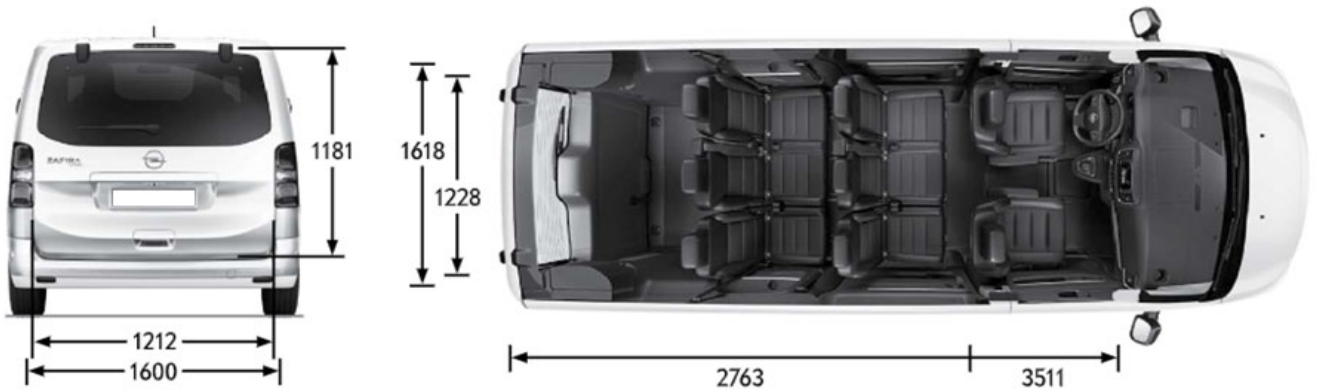
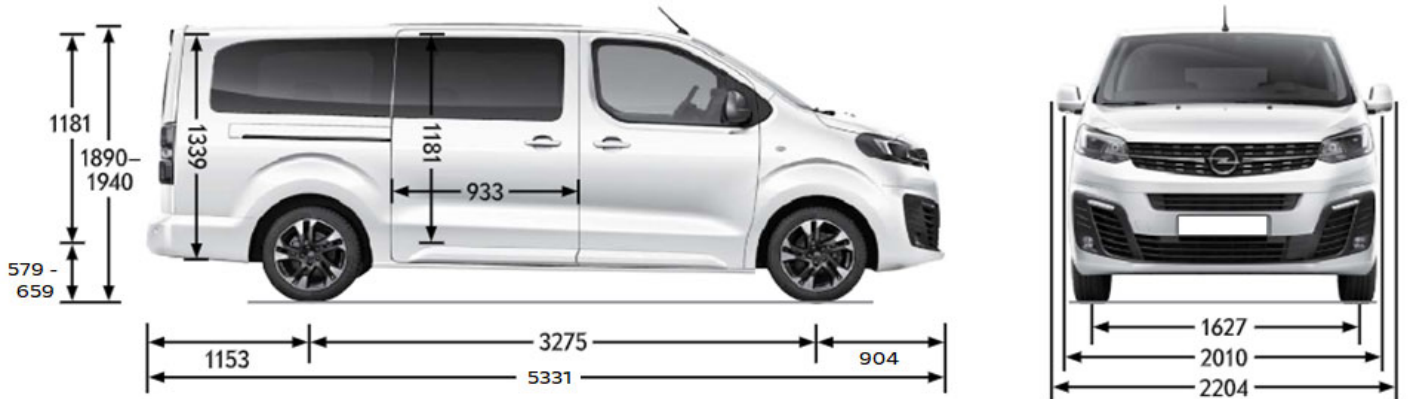

## Opel Zafira Electric - Műszaki adatok

### Súly és terhelhetőség

#### Zafira M

Motor + Akkumulátor kapacitás (kWh)	Teherbírás	Max ülés-szám	Max össztömeg (kg)	Min saját tömeg (kg)	Max hasznos súly (kg)	Maximális vontatható tömeg (kg)		Max vonórúd terhelés (kg)	Max megengedett járműtömeg (kg)	Tetőterhelés (kg)	
						fékkal (12% lejtő)	fék nélkül				
Elektromos motor 100 kW/136 LE	50	normál	8	2950	1969	981	1000	750	60	3950	150
			9	3015	2087	928	1000	750	60	4015	150
Elektromos motor 100 kW/136 LE	75	normál	8	3100	2140	960	1000	750	60	4100	150
			9	3100	2258	842	1000	750	60	4100	150

#### Zafira L

Elektromos motor 100 kW/136 LE	50	normál	8	2965	1989	976	1000	750	60	3965	150
			9	3030	2102	928	1000	750	60	4030	150
Elektromos motor 100 kW/136 LE	75	normál	8	3100	2167	933	1000	750	60	4100	150
			9	3100	2264	836	1000	750	60	4100	150

# Opel Zafira Electric - Műszaki adatok

## Motor műszaki adatok

Motor	Elektromos motor (100 kW / 136 LE)
Max. teljesítmény (kW/LE)	100 / 136
30 perces teljesítmény (kW/LE)	55 / 77
Max. nyomaték (Nm)	260

## Akkumulátor műszaki adatok

Akkumulátor kapacitás (kWh)	50	75
Végsebesség (km/h)	130	130
Gyorsulás 0-100 km/h (sec.)	12,1	13,3
WLTP hatótávolság (km)	~231	~329
WLTP energiafogyasztás (kWh/100 km)	21,7-26,1	24,4-27,3
Töltési idő (11 kW háromfázisú gyorsöltővel)	~ 4 óra 45 perc	~ 7 óra
Töltési idő (100 kW villámöltővel)	~ 30 perc (80%-os töltöttségi szintig)	~ 48 perc (80%-os töltöttségi szintig)

A képeken az alapsomagba nem tartozó, külön megrendelhető felszerelések is láthatóak. A képeken látható opcionális felszerelések felár ellenében kaphatóak. Fenntartjuk a jogot arra, hogy a gépjárművek dizájnját vagy a felszereltségét, illetve a jelen tájékoztatóban ismertetett árakat és egyéb feltételeket bármikor egyoldalúan módosítsuk. A katalógusban található színek, egyes formatervezési megoldások eltérhetnek a tényleges színektől és megoldásoktól. A gépjárművek elérhetősége, a különböző műszaki megoldások és felszereltségek országonként, illetve márkakereskedőnként eltérhetnek. A tartalom a 2024. május 8-án rendelkezésre álló információkon alapul. Jelen tájékoztatás nem minősül ajánlattételnek, a közölt adatok csak tájékoztató jellegűek, az AW OPL Distribution Kft. nem vállal felelősséget értük, azok semmilyen formában nem kötelezik az AW OPL Distribution Kft-t. Az AW OPL Distribution Kft. kizárja biztatási kárra vonatkozó felelősségét, avagy a nyomdai hibákból eredő tévedésekért való felelősségét. Jelen tájékoztatás nem teljes körű, a konkrét járművek felszereltségére, illetve műszaki adataira vonatkozó mindenkori aktuális információkért, illetve érvényes árajánlatért kérjük, keresse fel Opel Márkakereskedéseinket a pontos, minden részletre kiterjedő tájékoztatás érdekében. A tájékoztatóban megjelölt általános üzemanyag- illetve energiafogyasztási adatok csupán összehasonlítási célt szolgálnak; a tényleges fogyasztást jelentős mértékben befolyásolhatják egyéb körülmények is, így különösen, de nem kizárólagosan az egyéni vezetési stílus, a forgalmi, út-, és időjárási körülmények, a gépkocsi terhelése, a gumibroncsok állapota és nyomása, az üzemanyag minősége, a klímaberendezés használata vagy a karbantartás gyakorisága is. A modellek és opcionális felszerelések ára javasolt bruttó listaár, és forintban értendő. Az újrahasznosítási tervezés, a hulladékká vált járművek átvételi pontjai, és a hulladékká vált járművek újrahasznosítása kapcsán kérjük keresse fel a [www.opel.hu](http://www.opel.hu) oldalunkat. A jelen tájékoztatóban szereplő szellemi alkotások oltalom alatt állnak, azok jogosulatlan felhasználása tilos.

AW OPL Distribution Kft. – 2040 Budaórs, Szabadság utca 117.

A Meghosszabbított Jótállás a gyári alap jótállással megegyező tartalmú teljes jótállás. A Meghosszabbított Jótállás időtartama az új járművekre vonatkozó alap gyártói 2 ill. 3 éves, korlátlan futásteljesítményre szóló gyártói jótálláson felül, annak végétől kezdődően további 3 ill. 2 évig, de legfeljebb 5 év / 100 000 km futásteljesítmény eléréséig terjed ki (attól függően, hogy melyik következik be hamarabb). A részletes feltételek az Opel FlexCare Szerződési Feltételekben találhatóak. A kiterjesztett garancia ajánlatokról és annak feltételeiről tudjon meg többet a weboldalon: [www.opel.hu/kiterjesztettgarancia](http://www.opel.hu/kiterjesztettgarancia)

MY24A

# KÉRJ TESZTVEZETÉST!



További részletek a modellről

Tesztvezetésre regisztrálok

Árajánlatot kérek

Tudj meg többet  
az **OPEL.HU**  
weboldalon!

Minden ajánlat visszavonásig vagy a készlet erejéig érvényes. A tájékoztatóban megjelölt árak forintban értendők, és kifejezetten eltérő jelzés hiányában tartalmazzák az ÁFÁ-t, de nem tartalmazzák az üzembe és/vagy forgalomba helyezés költségeit, továbbá Opel márkakereskedésenként eltérhetnek. Az ajánlatban szereplő képek illusztrációk, a gépjárművek és az alkatrészek, felszerelések színét a megtekintéshez használt kijelzőtől függően a valóságtól eltérően jelenítheti meg. A leírások és az illusztrációk olyan felszereléseket is tartalmazhatnak, melyek nem részei az alapfelszereltségnek. A tájékoztatás nem teljeskörű, a gépjárművek pontos felszereltségéről, az Ön országában ténylegesen elérhető termékekről, extrafelszereltségről és az egyéb részletekről kérjük, érdeklődjön az Opel márkakereskedésekben vagy a [www.opel.hu](http://www.opel.hu) weboldalon.

Kombinált használat esetén, a WLTP mérési ciklus szerint az Opel Zafira Electric modellek energiafogyasztása 217-273 kWh/100 km, CO<sub>2</sub> kibocsátása: 0 g/km, hatótávja 231-329 km változattól és forgalmi viszonyoktól függően. A tájékoztatókban megjelölt általános üzemanyag- illetve energiafogyasztási adatok csupán összehasonlítási célt szolgálnak; a tényleges fogyasztást jelentős mértékben befolyásolhatják egyéb körülmények is, így különösen, de nem kizárólagosan az egyéni vezetési stílus, a forgalmi, út-, és időjárási körülmények, a gépkocsi terhelése, a gumibroncsok állapota és nyomása, az üzemanyag minősége, a klímaberendezés használata vagy a karbantartás gyakorisága is. Az Opel emiatt a megadott tájékoztató adatok és a tényleges fogyasztás közötti eltéréstől eredő felelősséget kizárja. Az újrahaznosítási tervezés, a hulladékká vált járművek átvételi pontjai, és a hulladékká vált járművek újrahaznosítása kapcsán kérjük keresse fel a [www.opel.hu](http://www.opel.hu) oldalunkat.

Az Opel az ésszerűség határain belül erőfeszítéseket tesz annak érdekében, hogy a honlapon található adatok pontosak és naprakészek legyenek, de az Opel márkakereskedéseket és a AW OPL Distribution Kft.-t nem terheli felelősség a honlapon és a tájékoztatókban található esetleges elírások, pontatlanságok, vagy nem aktuális adatok és az azokból eredő bármilyen igény vonatkozásában. A honlapon és a tájékoztatókban foglalt árak, adatok és információk kizárólag tájékoztató jellegűek, nem minősülnek a Polgári Törvénykönyv szerinti ajánlatnak, nem kötelezik sem az Opel márkakereskedéseket, sem a AW OPL Distribution Kft.-t. Az AW OPL Distribution Kft. mint az Opel gépjárművek kizárólagos magyarországi importőre a jelen tájékoztatóban és a [www.opel.hu](http://www.opel.hu) weboldalon közölteknek, így különösen, de nem kizárólag a gépjárművek megjelenésének, felszereltségének, árainak, a termékspecifikációknak az előzetes bejelentés nélküli megváltoztatásának jogát fenntartja. A tartalom a 2024. május 8-án rendelkezésre álló információkon alapul.