

*Ford* MONDEO



Go Further

Látnoki. Zseniális. Lenyűgöző.  
Minden autónk magán hordozza kézjegyét.

*Henry Ford*



#### 4-ajtós kivitel

Titanium HEV választható Frozen White alapfényezéssel és 18"-os, 5 küllős könnyűfém keréktárcsákkal.



#### 5-ajtós kivitel

Titanium választható Ruby Red prémium metálfényezéssel és 19"-os 5x2 küllős Rock Metallic könnyűfém keréktárcsákkal.



#### Kombi

Titanium Deep Impact Blue metálfényezéssel (nem elérhető) és 19"-os könnyűfém keréktárcsákkal (választható).



Fedezze fel az extra online tartalmat!

A megfelelő alkalmazás használatával, okostelefonján vagy tabletjén, beolvashatóak a QR-kódok.

#### Tartalom

Bevezetés.....	2
Prémium belső tér.....	6
Ford SYNC 3.....	8
Aktív ki-/beparkolást segítő automatika.....	10
Légzsákkal ellátott hátsó-szélső biztonsági övek.....	11
Mondeo HEV.....	12
Intelligens összkerekhajtás.....	14
Mondeo Vignale.....	16
Modellek áttekintése.....	18
Trend .....	20
Business.....	22
Titanium.....	24
Titanium HEV.....	26
ST-Line.....	28
Vignale.....	30
Ford innovatív technológiák.....	36
Karosszérianálízis.....	40
Kárpitválaszték.....	42
Keréktárcsa-választék.....	44
Kiegészítők.....	46
Dinamikus LED fényszórók.....	48
Mondeo specifikációk.....	50
Mi legyen a következő?.....	72





360°

A képen látható modell egy Ford Mondeo ST-Line Frozen White alapfényezéssel (választható) és 19"-os könnyűfém keréktárcsákkal (választható).





## Lélegzetelállító szépség, lenyűgöző teljesítmény

Az új Mondeo, áramvonalas kialakításának köszönhetően, hatékonyabban hasítja a levegőt, mint valaha. A trapéz alakú légbemlő **Aktív hűtőrács lamellákat** rejt, melyek azáltal javítják az aerodinamikát és az üzemanyag-fogyasztást, hogy zárt helyzetbe állnak, amikor a motornak nincs szüksége hűtésre. Az áramvonalas hátsó oldalelemek pedig csökkentik a turbulenciát és ezáltal növelik a stabilitást.

Tovább javul az üzemanyag-fogyasztás is, ha az autót egy **Ford EcoBoost** motor hajtja, mely ugyanazt a teljesítményt nyújtja, mint a nagyobb térfogatú motorok, de jelentősen gazdaságosabban és alacsonyabb károsanyag-kibocsátás mellett.



A képen látható modell egy Ford Mondeo Titanium választható Magnetic metálfényezéssel és 19"-os 5x2 kullós könnyűfém keréktárcsákkal.



## Garantáltan nem akar majd kiszállni

A hangelnyelő anyagoknak köszönhetően a belső tér a harmónia szigetévé válik és a tágas tér érzetét még inkább kihangsúlyozza a **panorámatető**: a beáramló fény pedig megcsillan a finom króm részleteken.

Új felszereltségi elem az első üléseken a **masszázs funkció**, mellyel felélénkítheti fáradt izmait. A 4 irányban **elektromosan állítható kormányoszlop** megkönnyíti a be- és kiszállást, továbbá, csakúgy mint a vezetőülés, rendelkezik **memória funkcióval**, mely 4 különböző beállítást képes eltárolni, így nem kell állítgatnia sem az ülést, sem a kormányállást, ha Ön előtt más vezette az autót. (Az elérhetőségükről kérjük, érdeklődjön Ford márkakereskedőjénél!)



A képen látható modell egy Ford Mondeo Titanium választható perforált Salerno bőrkárpittal, Medium Soft Ceramic színben, és légszákkal ellátott hátsó-szélső biztonsági övekkel (választható).



# Egy érintésre csatlakozik

## Ford SYNC 3

A Ford SYNC 3 rendszer zökkenőmentesen együttműködik okostelefonjával, így mindent könnyedén vezérelhet a telefonhívásoktól és szöveges üzenetektől kezdve, a zenelejátszásig és navigációig\* – mindezt a 8"-os érintőképernyőn keresztül vagy egyszerű hangutasításokkal. (A Hangvezérlés jelenleg magyar nyelven nem elérhető.)

### SYNC 3 funkciók:

- Hangvezérléssel kezelheti a telefonhívásokat, zenelejátszást, alkalmazásokat és a navigációt
- Meghallgathatja a szöveges üzeneteket
- Lépésről-lépésre történő navigálás az úti cél irányába
- Teljes, osztott vagy 3D térkép nézetek közül választhat a navigációs rendszer esetén
- A Vészhelyzeti asszisztens<sup>1</sup> segítségével segítségkérést kezdeményezhet anyanyelvén és a rendszer képes elküldeni a jármű helyzetét is

| SYNC

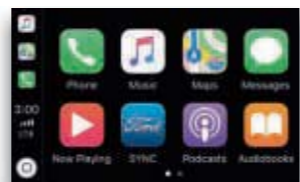

“Call John”

“Listen to message”

“Find town centre”

“I need fuel”

“I need to park”

“I’m hungry”

\*A műholdas navigáció Business modellen alapfelszereltség, a többi modellváltozaton ICE csomag részeként választható.

<sup>1</sup>A Ford Vészhelyzeti asszisztens egy innovatív SYNC funkció, mely egy Bluetooth®-on keresztül a járműhöz csatlakoztatott mobiltelefont használ arra, hogy a jármű utasai közvetlenül hívhassák a helyi Kommunikációs Központot, ha olyan balesetet szenvedtek, melyben valamelyik légszék kioldott vagy az üzemanyag-szivattyú lekapcsolt. A funkció több mint 40 európai országban és régióban működik.

**Megjegyzés:** A teljes SYNC 3 okostelefon-integráció csak iPhone 5/Android 5.0 (Lollipop) vagy magasabb szintű rendszerek esetén lehetséges. Néhány SYNC 3 funkció adatkapcsolatot igényel, így mobilköltségek léphetnek fel. Annak ellenőrzésére, hogy az Apple CarPlay és Android Auto elérhető-e az Ön országában, kérjük, látogasson el a hivatalos Apple CarPlay és Android Auto weboldalakra!



Így könnyű a parkolás!

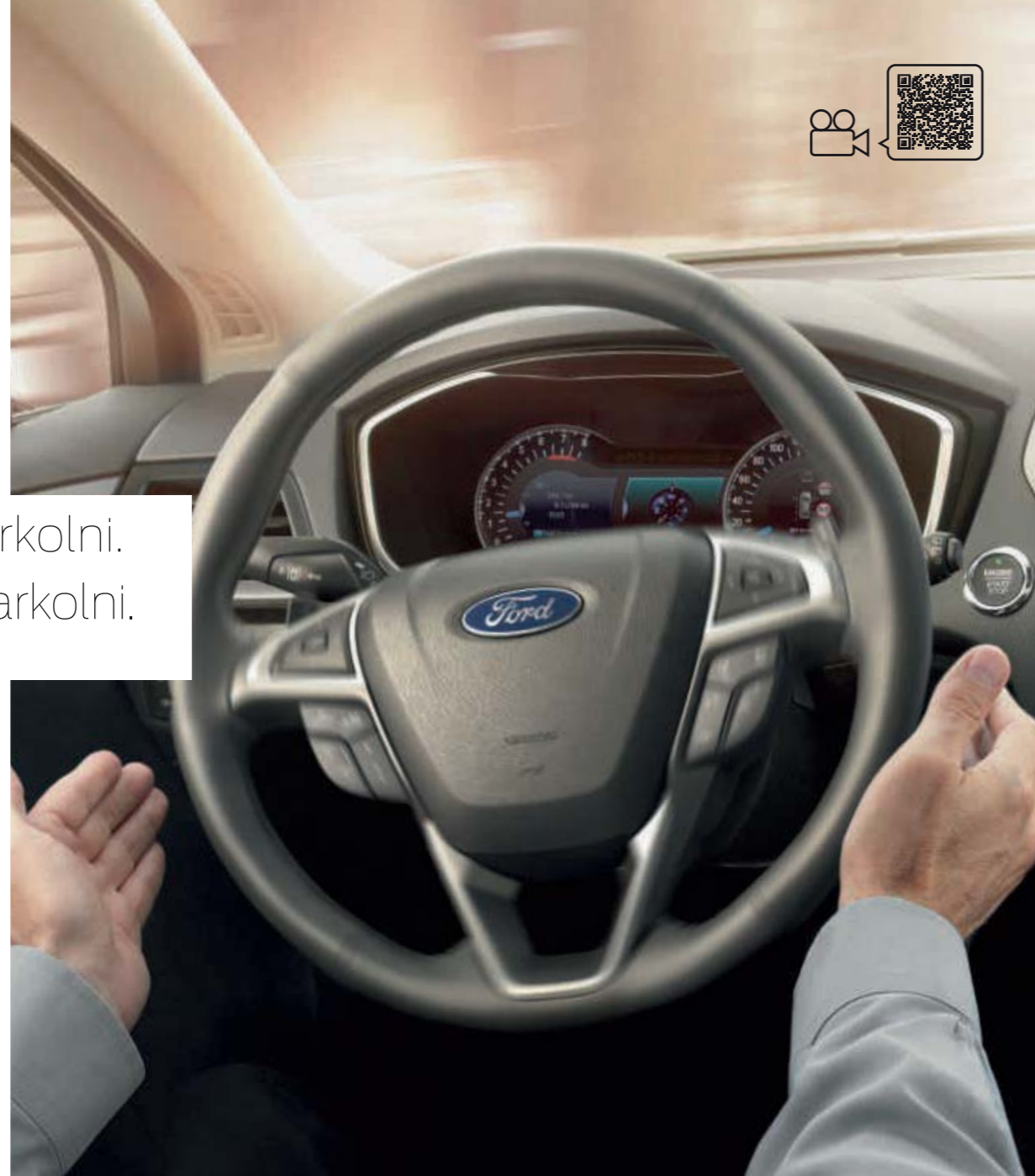

És beparkolni.  
Majd kiparkolni.

Az **Aktív ki-/beparkolást segítő automatika** képes bekormányozni az autót egy nála mindössze 20%-kal hosszabb vagy szélesebb, párhuzamos vagy az útra merőleges parkolóhelyre. Csak egy gombnyomás és ennek az innovatív rendszernek az érzékelői megkeresik a megfelelő parkolóhelyet, amint a jármű elhalad mellettük, majd a rendszer automatikusan bekormányozza a járművet. Eközben Önnek csak a sebességváltót, ill. a gáz- és a fékpedált kell működtetnie (a képernyőn megjelenő utasításokat és hangjelzéseket követve). (Választható vagy csomag részeként érhető el)



## A biztonság új generációja

A hátsó utasok (jellemzően gyermekek) legmagasabb fokú biztonságát szem előtt tartva terveztük meg a Ford díjnyertes, **légszákkal ellátott hátsó-szélső biztonsági öveit**, melyek az ütközési erőt ötször nagyobb testfelületen oszlatják el, mint a hagyományos biztonsági övek. Ennek köszönhetően ütközéskor csökken az utasok mellkasára nehezedő nyomás, és irányíthatóvá válik a fej és a nyak mozgása. Normál esetben a légszákkal ellátott hátsó szélső biztonsági övek ugyanúgy működnek, mint hagyományos társaik, azonban puha széléiknek köszönhetően sokkal kényelmesebbek és a legtöbb gyermeküléssel kompatibilisek. (Választható vagy csomag részeként érhető el)







# A hatékonyság következő generációja

A **Mondeo HEV** az üzemanyag-hatékonyság bajnoka, hiszen zökkenőmentesen vált át az elektromos hajtásról a benzinmotoros hajtásra és vissza. A rendkívül korszerű, nagyfeszültségű lítium-ion technológiájú, hibrid akkumulátor által hajtott elektromotor elektromos üzemmódban működik. Amikor nagy sebességen gyorsít vagy előz, a benzinmotor szükség szerint hozzájárul az extra teljesítményleadáshoz. Ahhoz, hogy a lehető legnagyobb távolságot tehesse meg, a **Fékeenergia-visszanyerés** a fékezési energia több, mint 90%-át összegyűjti és felhasználja az akkumulátor töltéséhez.

(Megjegyzés: A végleges Titanium HEV modell eltérhet a képen szereplő modelltől. A legfrissebb információkért kérjük, keresse fel Ford márkakereskedőjét!)

## A Mondeo HEV fő jellemzői:

- Kiemelkedő üzemanyag-hatékonyság
- Zökkenőmentesen vált át az elektromos hajtásról a benzinmotoros hajtásra
- Fékeenergia-visszanyerés
- A SmartGauge® folyamatos visszajelzést nyújt az Ön vezetési hatékonyságáról





## Intelligens összkerékajtás

A Ford Mondeo **Intelligens összkerékajtás** rendszere folyamatosan figyeli, hol van szükség nagyobb nyomatékra, ezért a magabiztos vezetés és irányíthatóság érdekében automatikusan a szükséges nyomatékokat alkalmazza az egyes kerekeken.



A műszerfalán található speciális kijelző mutatja (az AWD modellek esetében) a négy kerék közötti nyomatékeloszlást.

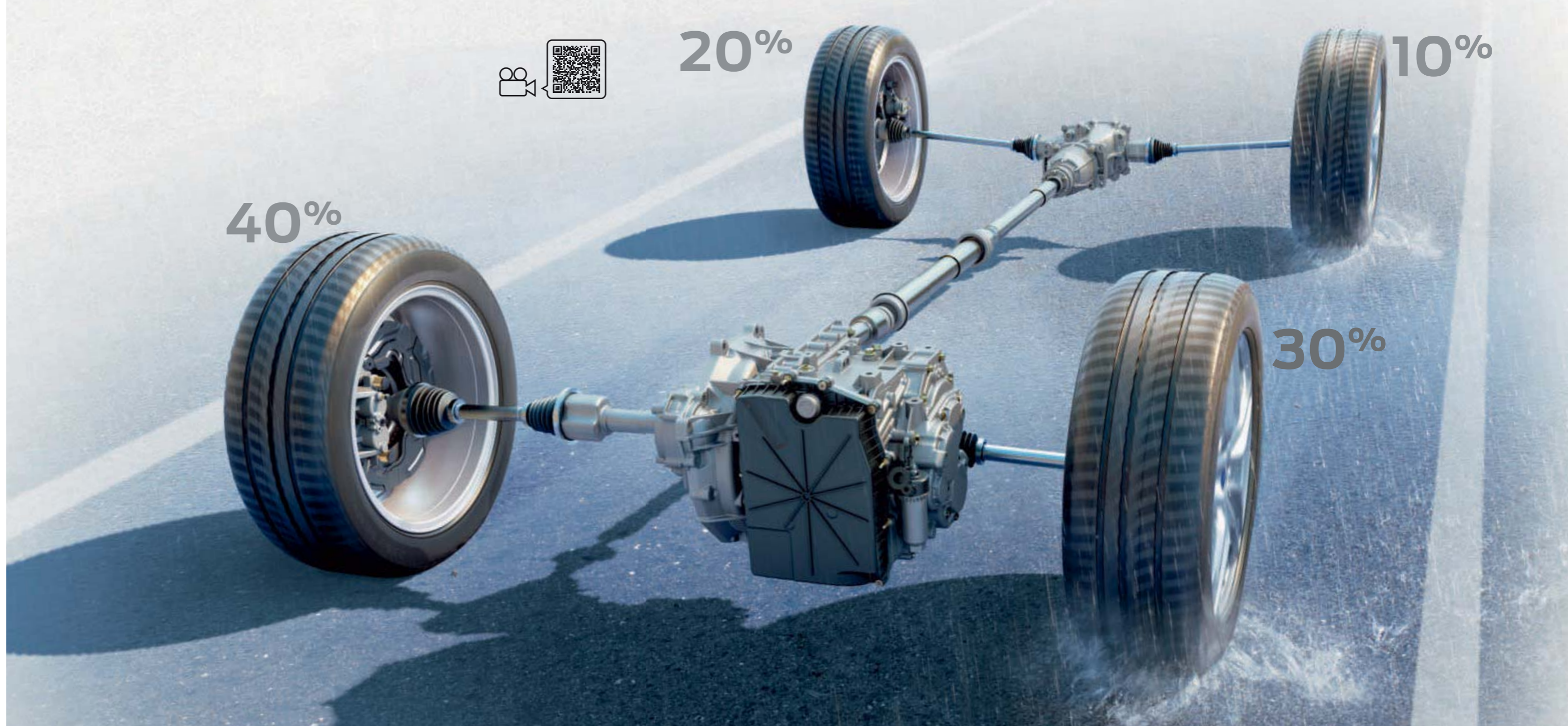





## A Ford új kifejezési formája

Tapasztalja meg a Ford új önkifejezési formáját a Mondeo Vignaléval! A Ford Vignale egy valóban egyedülálló tulajdonosi élményt nyújt. Idejének értékét nagy becsben tartja az olyan szolgáltatásokkal és előnyökkel, melyek segítségével a legtöbbet hozhatja ki ebből az értékes 'árucikkból'. Maguk a járművek is elsőrendű kézműves minőséget és a részletekre való odafigyelést sugározzák magukból.



Ford Mondeo Vignale választható 19"-os könnyűfém-keréktárcsákkal és választható Nocciola karosszériaszínnel (kizárólag a Vignale esetén érhető el).



Válassza az Ön számára ideális Mondeo modellt!

Luxusmodell  
**Titanium**



**Titanium HEV**



Vignale modellek  
**Vignale**



**Vignale HEV**



**Vignale Nero**



**Trend**



**Business**



Sportmodell  
**ST-Line**







## Trend

### Főbb külső alapszereltségek:

- LED hátsó lámpák
- Projektoros halogén fényszórók, Halogén nappali menetfényel, Manuális fényszórómagasság-állítással és Első ködfényszórók kanyarvilágítással
- 16"-os acél keréktárcsák
- Színrefűjt lökhárító felsőrész, fekete alsórész elöl és hátul
- Elektromosan állítható, színrefűjt, fűthető külső tükrök, tükörházba integrált irányjelzővel

### Főbb belső alapszereltségek:

- MyKey - pótkulcs egyedileg programozható funkciókkal
- Kézzónás automata légkondicionáló automatikus belső levegőkeringetéssel és külső szennyezettségmérővel
- Sebességtartó automatika beállítható sebességhatárolóval
- Bőrborítású kormánykerék és sebességváltó gomb
- Anti-allergén belső tér (TÜV szabvány)
- 2,3"-os monokróm mátrix műszerfali kijelző

- ICE csomag 12: AM/FM rádió, CD/MP3-lejátszás, 4,2"-os kijelző, 8 hangszóró, 12 V-os csatlakozóaljzat és USB csatlakozó
- Utastér világítás elöl/hátul, olvasólámpákkal elöl
- Manuálisan állítható deréktámasz az első üléseken
- Hátsó középső kartámasz pohártartóval, tárolórekeszsel és sialagúttal

### Karosszériatípusok:

5-ajtós és kombi

### Motorok:

Benzin:

1.5l Ford EcoBoost 165LE manuális vagy automata váltóval

Dízel:

2.0l TDCi 150LE EConetic manuális váltóval, 2.0l TDCi 150LE manuális váltóval vagy PowerShift automata váltóval

A fenti képen látható kettős kipufogó csak a 180LE-s dízelmotorral érhető el, mely motor Trend felszereltségi szinten azonban nem elérhető.





## Business

### Főbb külső alafelszereltségek:

- 16"-os, 10 küllős, Sparkle Silver könnyűfém keréktárcsák
- Elektromosan állítható, behajtható (automatikus), színrefűjt, fűthető külső visszapillantó tükrök, tükörházba integrált irányjelzővel
- Első és hátsó parkolóradarok

### Főbb belső alafelszereltségek:

- Sebességtartó automatika beállítható sebességlimit funkcióval
- 4,2"-os színes, konfigurálható LCD kijelző
- ICE csomag 72: AM/FM rádió, CD/MP3 lejátszás, 8"-os érintőképernyős kijelző, navigációs rendszer Nyugat-Európa térképpel, 8 hangszóró, 2 USB kimenet, 12V-os csatlakozóaljzat, SYNC 3 Bluetooth kihangosító rendszer Vészhelyzeti asszisztenssel

### Karosszériatípusok:

5-ajtós és kombi

### Motorok:

Benzin:

1.5l Ford EcoBoost 165LE manuális vagy automata váltóval

Dízel:

2.0l TDCi 150LE EConetic manuális váltóval, 2.0l TDCi 150LE manuális vagy automata váltóval, 2.0l TDCi 180LE manuális vagy automata váltóval



Behajtható (automatikus) külső tükrök  
(Alafelszereltség)



Sebességtartó automatika  
(Alafelszereltség)

A fenti képen egy Mondeo Business modell látható kettős kipufogóval, mely csak a 180LE-s dízelmotorral érhető el.





## Titanium

### Főbb külső alapszereltségek:

- 17"-os 5x2 küllős könnyűfém keréktárcsák
- Színrefújt lökhárítók elöl és hátul
- Elektromosan állítható, behajtható (automatikus), színrefújt, fűthető külső visszapillantó tükrök, tükörházba integrált kilépővilágítással
- Krómozott ablakkeretek

### Főbb belső alapszereltségek:

- Kulcsnélküli ajtónyitó- és indítórendszer Elektromos kormányzárral, Belső többszínű hangulatfényvel
- Látási viszonyoknak megfelelő automatikus fényszóróvezérlés Esőérzékelős ablaktörlőkkel és Automata távolsági fényszóróvezérléssel
- Automatikus elsötétülő belső tükrök
- Táblafelismerő rendszer
- Fűthető első ülések
- Fűthető szélvédő és ablakmosó fűvókák
- 9-10"-os színes, konfigurálható LCD kijelző
- ICE csomag 70: AM/FM rádió, CD/MP3-lejátszás, 8 hangszóró, SYNC 3 Bluetooth kihangosító rendszer Vészhelyzeti asszisztenssel, 2 USB-csatlakozó, 12 V-os csatlakozójzat
- Fémes küszorborítás

### Karosszériatípusok:

5-ajtós és kombi

### Motorok:

Benzin:

1.5i Ford EcoBoost 165LE manuális vagy automata váltóval

Dízel:

2.0i TDCi 150LE manuális vagy automata váltóval, 2.0i TDCi 150LE ECONetic manuális váltóval, 2.0i TDCi 150LE AWD manuális váltóval, 2.0i TDCi 180LE manuális vagy automata váltóval, 2.0i TDCi 180LE ECONetic manuális váltóval, 2.0i TDCi 180LE AWD automata váltóval



9-10"-os színes, konfigurálható LCD kijelző (Alapszereltség)



Krómozott ablakkeretek (Alapszereltség)







## Titanium HEV

### Főbb külső alapfelszereltségek:

- Egyedi HEV badge
- 16"-os, 10 küllős Sparkle Silver könnyűfém keréktárcsák
- LED nappali menetfény

### Főbb belső alapfelszereltségek:

- 4,2"-os duplikált, színes, konfigurálható LCD kijelző, grafikus megjelenítéssel
- Aktív zajcsökkentés
- HEV Fékenergia-visszanyerés
- Elektromosan 10 irányba állítható, fűthető első ülések

### Karosszériatípusok:

4-ajtós

### Motorok:

2.0l HEV 187LE



10"-os színes kijelző  
(Nem elérhető)



Egyedi HEV badge  
(Alapfelszereltség)





## ST-Line

### Főbb külső alafelszereltségek:

- 18"-os 5x2 küllős könnyűfém keréktárcsák
- Sportos, ültetett futómű
- Színrefújt lökhárító felső és alsó rész elöl és hátul
- Méhsejtmintás alsó hűtőrács
- Sportos alsó szegély
- Hátsó szárny spoiler (csak a kombi)
- Fekete tetőcsomagtartó sín (csak a kombi)
- LED nappali menetfény ködlámpa keretbe építve

### Főbb belső alafelszereltségek:

- Sport ülések részben bőr kárpitozással, egyedi varrással
- Prémium első és hátsó szőnyegek
- Bőrborítású kormánykerék piros varrással
- Bőrbevonatú váltógomb domború felirattal
- Alumínium pedálok
- Fémes küszöbborítás ST-Line felirattal

### Karosszériatípusok:

5-ajtós és kombi

### Motorok:

Benzin:

1.5l Ford EcoBoost 165LE manuális vagy automata váltóval

Dízel:

2.0l TDCi 150LE manuális vagy automata váltóval, 2.0l TDCi 180LE manuális vagy automata váltóval, 2.0l TDCi 180LE AWD automata váltóval

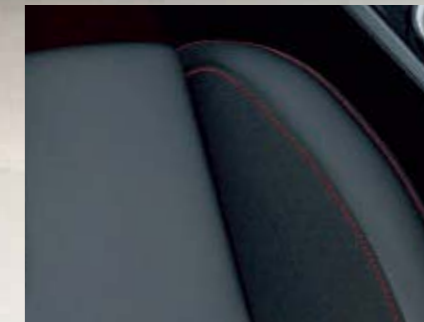

Részben bőr ülések piros varrással  
(Alafelszereltség)



19"-os, 7x2 küllős könnyűfém keréktárcsa  
(Nem elérhető)





## Vignale

### Főbb külső alapszereltségek:

- Egyedi Ford Vignale külső dizájn króm részletekkel
- Egyedi Vignale 18"-os, nikkelezett, prémium könnyűfém keréktárcsa
- Adaptív, intelligens LED fényszórórendszer LED automatikus menetfényvel, LED "futófény" irányjelzővel, Automatikus fényszórómagasság-állítással és Egyedi ködfényszórókkal
- Első és hátsó parkolóradar
- Tolatókamera
- Króm kerettel ellátott, lökhárítóba integrált kettős kipufogó

### Főbb belső alapszereltségek:

- Prémium steppelt bőrkárpit
- Bőrbevonatú műszerfal
- Elektromosan 10 irányba állítható memóriás vezetőülés
- Fűthető első ülések
- Ford SYNC 3 Hangvezérléssel és 8"-os színes érintőképernyős kijelzővel
- Sony hangrendszer
- Ford Vignale kezdőképernyő
- Többszínű belső hangulatfény

### Karosszériatípusok:

4-ajtós, 5-ajtós és kombi

### Motorok:

Dízel:

2.0i TDCi 150LE automata váltóval, 2.0i TDCi 180LE manuális vagy automata váltóval, 2.0i TDCi 180LE AWD automata váltóval

Hybrid:

2.0i HEV 187LE



### Bőrborítású műszerfal

(Alapszereltség)



### Egyedi Vignale 18"-os, nikkelezett, prémium könnyűfém keréktárcsa

(Alapszereltség)





## Vignale HEV

### Főbb külső alapszereltségek:

- Egyedi HEV badge
- Egyedi Vignale külső dizájn króm részletekkel
- Egyedi Vignale 18"-os, prémium könnyűfém keréktárcsa
- Adaptív, intelligens LED fényszórórendszer, LED automatikus menetfényvel, LED "futófény" irányjelzővel, Automatikus fényszórómagasság-állítással és Egyedi kódfényoszórókkal
- Első és hátsó parkolóradarok
- Tolátókamera

### Főbb belső alapszereltségek:

- Aktív zajcsökkentés
- Prémium bőrborítás
- Bőrbevonatú műszerfal
- Elektromosan 10-irányba állítható memóriás vezetőülés
- Fűthető első ülések
- Ford SYNC 3 Hangvezérléssel és 8"-os érintőkijelzővel
- Sony hangrendszer
- Ford Vignale kezdőképnyő
- Többszínű belső hangulatfény

### Karosszériatípus:

4-ajtós

### Engine

2.0i Hybrid (HEV) 187LE



**Ford SYNC 3 rendszer 8"-os érintőképnyővel**  
(Alapszereltség)



**Automata sebességváltó**  
(Alapszereltség)





## Vignale Nero

### Főbb külső alapszereltségek:

- 19"-os, 10 küllős könnyűfém keréktárcsa Dark Tarnish árnyalatban
- Ködlámpa keret Dark Tarnish árnyalatban
- Alsó hűtőrács csíkok Dark Tarnish árnyalatban
- Színrefűjt elemek a csomagterfedélen, hátsó lökhárítón és színrefűjt ajtóburkolatok
- Első és hátsó parkolóradar
- Tolatókamera
- Kettős kipufogó

### Főbb belső alapszereltségek:

- Prémium steppelt bőrkárpit
- Bőrbevonatú műszerfal
- Fűthető első ülések
- Ford SYNC 3 Hangvezérléssel és 8"-os színes érintőképernyős kijelzővel
- Sony hangrendszer
- Ford Vignale kezdőképernyő
- Többszínű belső hangulatlámpa

### Karosszériatípusok:

4-ajtós, 5-ajtós és kombi

### Motorok:

Dízel:

2.0i TDCi 150LE automata váltóval, 2.0i TDCi 180LE manuális vagy PowerShift automata váltóval, 2.0i TDCi 180LE AWD PowerShift automata váltóval

Hybrid:

2.0i Hybrid (HEV) 187LE



Ködlámpa keret Dark Tarnish árnyalatban  
(Alapszereltség)



Vignale Nero 19"-os, 10 küllős könnyűfém keréktárcsa Dark Tarnish árnyalatban  
(Alapszereltség)



# Amit csak kíván!

## Ford Dinamikus LED fényszórók

Ez az intelligens fényszórórendszer a még tökéletesebb megvilágítás érdekében a különböző útviszonyoknak megfelelő világítási mintát választja ki. Kanyarodáskor a **dinamikus kanyarfényszóró** a fénysugarat a kanyar belső ívére vetíti, hogy Ön még messzebbre láthasson. A fényszórók alsó élén két LED menetfénycsík található: egy fehér menetfény és egy sárga irányjelző csík, mely a kanyarodás iránya felé 'futófényként' villog. (Választható vagy csomag részeként érhető el, Vignale esetén alapfelszereltség, Trend modellen nem elérhető.)



## Kormánykerékre szerelt automata sebességváltó kapcsolók

Az autóversenyezés által ihletett, kormánykerékre szerelt kapcsolókkal könnyebben válthat sebességet, hiszen el sem kell vennie kezét a kormányról. (Elérhetőségéről kérjük, érdeklődjön Ford márkakereskedőjénél!)



## Aktív fékrendszer

Automatikusan működteti a fékeket, amennyiben egy lehetséges ütközést észlel.



## Active City Stop alacsony sebességen működő ütközésmegelőző rendszer

Érzékeli a potenciálisan, alacsony sebességen bekövetkező ütközéseket, és működteti a fékeket, ha Ön nem reagál időben. 40 km/h sebességig működik; ez az intelligens technológia segíthet megelőzni egy balesetet vagy csökkenteni a sérülések mértékét. (Választható)



### Fűthető kormánykerék

Gombnyomásra felmelegíti a kormányt, hogy még kényelmesebben vezethessen téli hidegben is. (Választható vagy csomag részeként érhető el, Titanium HEV esetén nem elérhető.)



### Sávtartó automatika

Felismeri, ha a vezető az irányjelzők használata nélkül közelíti meg a sávjelző vonalakat és erre a kormánykerék rezgésével figyelmeztet. Ha a rendszer nem szándékos sávváltás bekövetkeztét észleli, a kerekekre ható kormányzási nyomatékkaal visszatereli az eredeti sávjába az autót. (Alapfelszereltség Titanium, Titanium HEV, ST-Line és Vignale esetén, választható Trend és Business modellen.)



### Táblafelismerő rendszer

Automatikusan leolvassa a szabvány szerinti közlekedési táblákat és a jelzett sebességhatárt megjeleníti a kombinált műszerben. (Alapfelszereltség Titanium, Titanium HEV, ST-Line és Vignale esetén, választható Trend és Business modellen.)

### Adaptív sebességtartó automatika Követési távolság jelzővel

Egyszerűen adja meg az Ön előtt haladó autóhoz képest tartani kívánt távolságot és a sebességet, és az Adaptív sebességtartó automatika automatikusan fenntartja a beállított távolságot, ha a körülmények megakadályozzák a kívánt sebességen való haladást. Eközben a Követési távolság jelző audiovizuális figyelmeztetésekkel jelzi, ha ütközés veszélyét észleli az Ön előtt haladó járművel, a Vészfékasszisztens (EBA) pedig maximális fékteljesítményt biztosít. (Választható vagy csomag részeként érhető el, Trend modellen nem elérhető.)







**Magnetic**  
Metálfényezés\*



**Frozen White\***  
Alapfényezés



**Guard**  
Metálfényezés\*



**Blazer Blue**  
Alapfényezés



**Shadow Black**  
Metálfényezés\*



**Diffused Silver**  
Metálfényezés\*



**Moondust Silver**  
Metálfényezés\*



**Nocciola†**  
Metálfényezés\*



**Ruby Red**  
Prémium metálfényezés\*



**White Platinum**  
Prémium metálfényezés\*



**Milano Grigio†**  
Metálfényezés\*

## Mi a Chrome Blue mellett döntöttünk. Ön melyiket választja?

A Ford Mondeo egy speciális, többlépcsős fényezési eljárásnak köszönheti tartós és gyönyörű külsejét. A viaszos üregvédelemmel ellátott acél karosszériaelemektől a fedőlakkréteg nyújtotta védelemig, az új anyagok és felhordási eljárások biztosítják, hogy Mondeoja még sok évig megőrizze vonzó külsejét.



**Chrome Blue**  
Metálfényezés\*



Ford Mondeo-jára a Ford Átrozdásodás elleni Garancia az első regisztrációt követő 12 évig érvényes. Ezen garancia feltételekhez kötött.

**Megjegyzés:** A képek célja kizárólag a karosszériaszínek illusztrálása, és előfordulhat, hogy egyéb területeken nem az érvényes specifikációknak megfelelőek, illetve nem kaphatóak bizonyos piacokon. A fűzetben látható karosszéria- és kárpit-, illetve burkolatszínek az alkalmazott nyomtatási eljárások korlátozottsága miatt eltérhetnek a valóságos színektől.

\*Választható, felár ellenében. A Shadow Black és a Magnetic metálfényezések felár nélkül érhetőek el a Vignale modelleken.  
†Egyedi Vignale karosszériaszínek.



# Kárpitválaszték

A belső térben használt anyagok külleme és tapintása sokat nyom a latban a teljes vezetési élmény megítélésékor. Éppen ezért rendkívüli gonddal terveztük és alkottuk meg az új Mondeo üléshezatait.



1. Cypress Ebony színben fehér pöttyökkel Trend és Business esetén
2. Cypress Dune színben Trend és Business esetén
3. Prada Ebony színben Trend és Business esetén
4. Salerno Prada bőr-/szövetkárpit Charcoal Black színben Business, Titanium és Titanium HEV esetén
5. Mini Perf Miko Charcoal Black színben Titanium és Titanium HEV esetén
6. Salerno bőr Charcoal Black színben Titanium és Titanium HEV esetén
7. Salerno perforált bőr Medium Soft Ceramic színben Titanium és Titanium HEV esetén

8. Salerno bőr Charcoal Black színben Titanium és Titanium HEV esetén
9. Salerno bőr Medium Soft Ceramic színben Titanium és Titanium HEV esetén
10. Salerno/Prada bőr-/szövetkárpit Charcoal Black színben, piros varrással ST-Line esetén
11. Salerno bőr Charcoal Black színben, piros varrással ST-Line esetén (Nem elérhető)
12. Mini Perf Miko Charcoal Black színben, piros varrással ST-Line esetén (Nem elérhető)
13. Windsor prémium bőr Charcoal Black színben Vignale esetén
14. Windsor prémium bőr Cashmere színben Vignale esetén

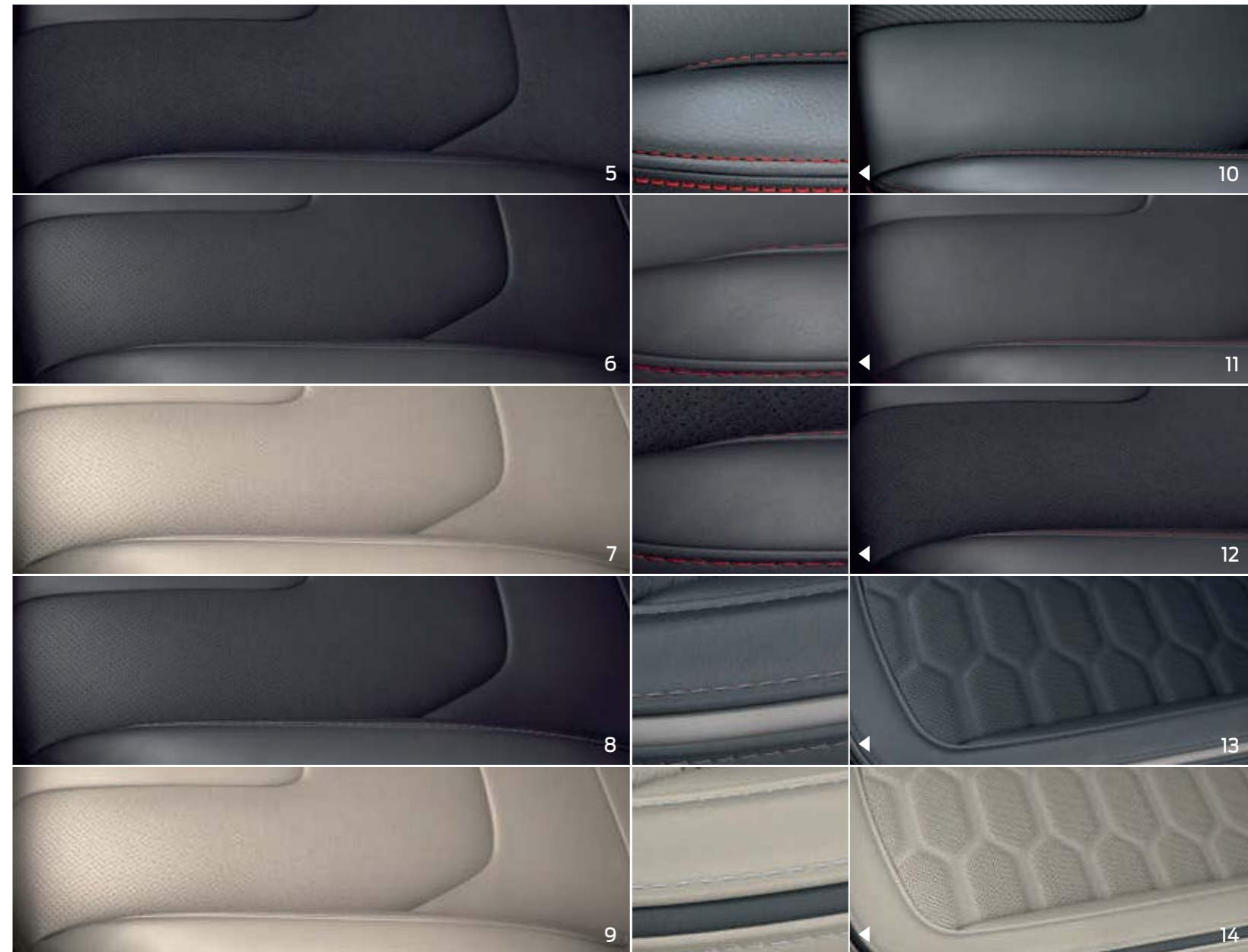
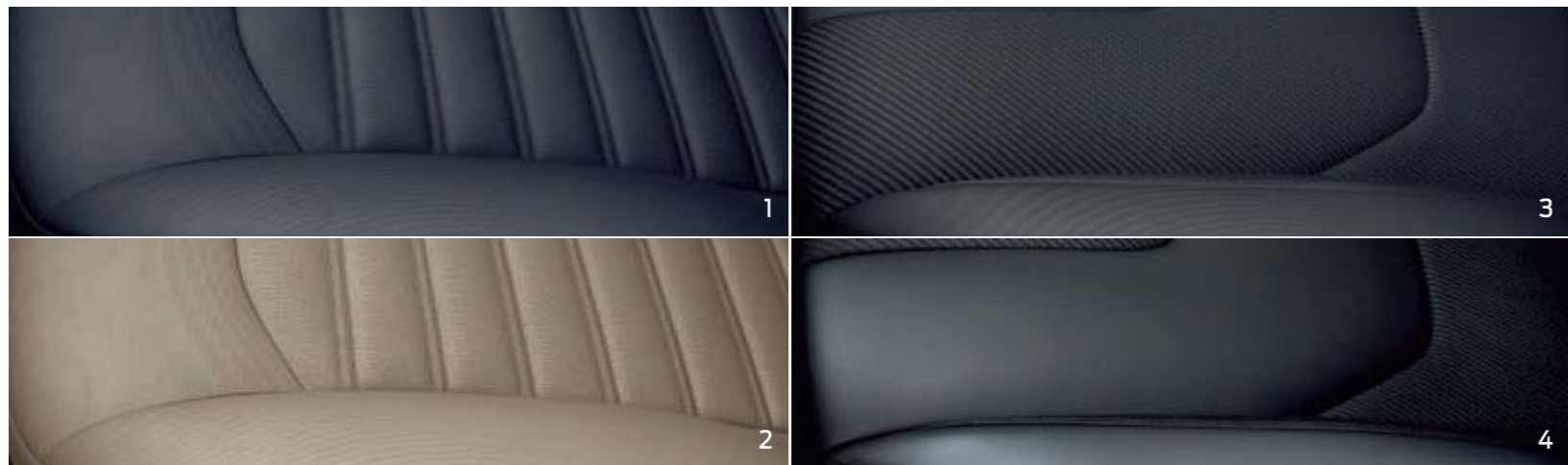



## Keréktárcsa-választék



- 16"-os acél keréktárcsa Trend modellhez
- 16"-os, 10 küllős, Sparkle Silver könnyűfém keréktárcsa Trend, Business és Titanium HEV modellekhez
- 17"-os, 5x2 küllős, Sparkle Silver könnyűfém keréktárcsa Business, Titanium, Titanium HEV modellekhez
- 18"-os, 5 küllős könnyűfém keréktárcsa (Nem elérhető)
- 18"-os, 20 küllős könnyűfém keréktárcsa Titanium modellhez
- 18"-os, 5x2 küllős, Rock Metallic könnyűfém keréktárcsa ST-Line modellhez

## Keréktárcsa-választék



- 18"-os, 20 küllős, Luster Nickel könnyűfém keréktárcsa Vignale modellhez
- 19"-os, 5x2 küllős könnyűfém keréktárcsa Titanium és ST-Line modellekhez
- 19"-os, 7x2 küllős könnyűfém keréktárcsa Titanium modellhez
- 19"-os, 5x2 küllős, Rock Metallic könnyűfém keréktárcsa (Nem elérhető)
- 19"-os, 10 küllős, polírozott könnyűfém keréktárcsa Vignale modellhez
- 19"-os, 10 küllős könnyűfém keréktárcsa Dark Tarnish árnyalatban Vignale Nero modellhez



Keréktárcsa-választék	Trend	Business	Titanium	Titanium HEV	ST-Line	Vignale
16"-os acél keréktárcsák (Trend felszereltségi szinten Econetic motor esetén nem alapfelszereltség)	●	-	-	-	-	-
16"-os 10 küllős könnyűfém keréktárcsák (Trend felszereltségi szinten Econetic motor esetén)	●	●	-	-	-	-
16"-os 10 küllős könnyűfém keréktárcsák (Trend modellen nem Econetic motor esetén választható)	○	-	-	●	-	-
17"-os 5x2 küllős könnyűfém keréktárcsák	-	○	●	○	-	-
18"-os 20 küllős könnyűfém keréktárcsák	-	-	○	-	-	-
18"-os 5 küllős, könnyen tisztítható könnyűfém keréktárcsák	-	-	○	○	-	-
18"-os 5x2 küllős könnyűfém keréktárcsák	-	-	-	-	●	-
19"-os 5x2 küllős könnyűfém keréktárcsák	-	-	○	-	○	-
19"-os 7x2 küllős könnyűfém keréktárcsák	-	-	○	-	-	-
18"-os egyedi Vignale nikkelezett prémium könnyűfém keréktárcsák	-	-	-	-	-	●
19"-os 10 küllős könnyűfém keréktárcsák (HEV modellen nem elérhető)	-	-	-	-	-	○
Defektjavító készlet	-	-	-	●	-	●
Kerékőr (csak könnyűfém keréktárcsákkal elérhető)	○	○	○	○	○	○

● = Alapfelszereltség, ○ = Választható, felár ellenében, □ = Egy csomag részeként választható, felár ellenében, - = Nem elérhető.  
**A fenti adatok tájékoztató jellegűek!** További információkért kérjük, keresse fel Ford márkakereskedőjét!

**Megjegyzés:** Az összes könnyűfém keréktárcsa kiegészítőként is elérhető Ford márkakereskedőjénél.



## Kiegészítők

### Tetőcsomagtartó sínek

Zárható és masszív alaptartó vagy keresztrudak, melyek számos különféle poggyász szállítását könnyűvé és biztonságossá teszik. A keresztrudak csak a tetőcsomagtartó sínekkel együtt elérhetőek. (Kiegészítő)

### Thule® tetőszerkezetek

Tetőszerkezetek széles választéka áll rendelkezésre, beleértve a tetődobozokat, kerékpártartókat valamint sí/snowboard tartókat.

### Csomagtérrács

A robusztus csomagtérrács biztonságosan megőrzi a csomagokat a raktérben (eltávolítható, ha nincs használatban). Két változatban kapható, az egyik az első ülésor mögött a másik pedig a második ülésor mögött rögzíthető (Beszerelési előírás szerint) (Kiegészítő) Megfelel az európai ECE-R17/ISO 27955 biztonsági előírásoknak.

### ClimAir® lökhárítóvédelem

A hátsó lökhárító védőburkolat óvja a lökhárítót a ki- és bepakolásakor elszenvedett sérülésektől. (Kiegészítő)



Ha kíváncsi a Mondeo-jához kapható további kiegészítőkre, látogasson el a [www.ford-tartozekok.hu](http://www.ford-tartozekok.hu) weboldalra. A választható elemek modellenként eltérő elérhetőségéről, kérjük érdeklődjön Ford márkakereskedőjénél!

A Ford márkajelzéssel ellátott elemek esetén – a ruházattól az életmód kiegészítőikön keresztül a modellautóig – látogasson el a [www.fordlifestylecollection.com](http://www.fordlifestylecollection.com) weboldalra. +Kérjük, olvassa el a garanciális információkat a hátoldalon.

### Vonóhorgok

Az elektronikus visszahúzó vonóhorog használaton kívül automatikusan eltűnik a hátsó lökhárító alatt, ezzel megőrizve az autó elegáns megjelenését. (Kiegészítő). Levehető (kiegészítő) és fix (kiegészítő) vonóhorog is kapható. Vontatás közben az alapfelszereltségű ESC Menetstabilizáló rendszer biztosítja, hogy az utánfutó ne lengjen ki.

### Négyévszakos szőnyegek

A négyévszakos szőnyegek tökéletesen illeszkednek a jármű padlójához és megvédik azt a nedvességtől és kosztól. Biztonságosan rögzíthetők a jármű padlójához, így nem tudnak elcsúszni és nem zavarják a vezetőt a pedálok használatában. (Kiegészítő)

### Csomagtérvédelem

Védje csomagtartóját csomagtértálcával (kiegészítő) vagy megfordítható csomagtérszőnyeggel, amely a hátsó ülésekre, vagy kihajtva a hátsó lökhárítóra is teríthető. Mindkét szőnyeg Mondeo logóval, vagy egy strapabíró gumírozott felülettel is kapható (kiegészítő). Mindkettő ideális, ha vizes vagy koszos dolgokat kell szállítania.



### Csomagtér elválasztó háló

A csomagtérhálók hatékonyan akadályozzák meg a csomagok utastérbe jutását. Csak a második ülésor mögé szerelhetők be. (Kiegészítő)



### Visszahúzó vonóhorog

A visszahúzó vonóhorgok mindig kéznél vannak a vontatni kell, de eltüntethető a szem elől, ha stílusosan kell megjeleníteni. Extra szállítási és rakodási kapacitás, akár 2000 kg vontatására képes a motortól függően (a részletekről érdeklődjön Ford márkakereskedőjénél). (Kiegészítő)



### Csomagtér tálcák

A csomagtér tálcát nagy igénybevételre tervezték, tökéletesen illeszkedik Fordjába, így szárazon és tisztán tartja csomagterét. (Kiegészítő)



### Uebler® hátsó kerékpártartó

Csúcsmínőségű, vonóhorogra rögzíthető kerékpártartó. Jellemzője a praktikus billentő mechanizmus, mely segít, hogy könnyen hozzáférhessen a csomagtérhez. (Kiegészítő)



### ACV® Induktív teleföntöltő

Az induktív töltő segítségével menetközben töltheti mobiltelefonját. (Kiegészítő)



### Formázott sárfogók

Segítenek az útról felverődő víztől és kavicsoktól tisztán és sérülésmentesen tartani Ford Mondeo-ját. Első és hátsó készletként elérhetőek. (Kiegészítő)





A Ford dinamikus LED fényszórók automatikusan alkalmazkodnak a vezetési körülményekhez.

A Ford dinamikus LED fényszórókkal beláthatóbbá válnak a kanyarok és könnyebben észreveheti a rejtett tárgyakat. Sugárzó fényük, mely sokkal közelebb áll a természetes nappali fényhez, mint a hagyományos halogén vagy xenon fényszóróké, intenzíven és egyenletesen világítja meg az utat. Rendkívül magas a hatásfokuk és tartósak, hiszen a gépkocsi egész élettartamára kitartanak. (Vignale modellen alapfelszereltség, Trend és Business esetén nem elérhető és a többi modellen választható vagy csomag részeként érhető el.)



Világítás iskolai övezetben

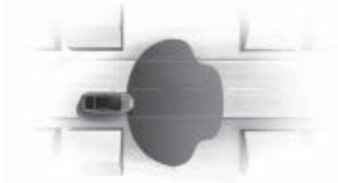

Világítás városban

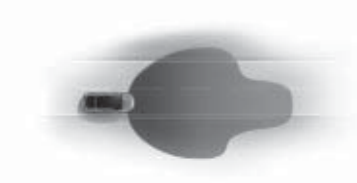

Világítás országúton



Világítás autópályán

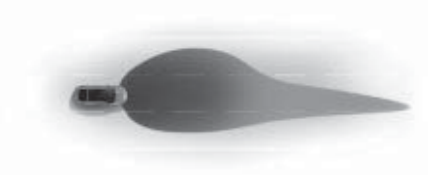

Világítás kedvezőtlen időjárás esetén

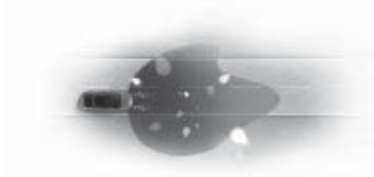

Világítás manőverezéshez



Dinamikus kanyarvilágítás



Statikus kanyarvilágítás

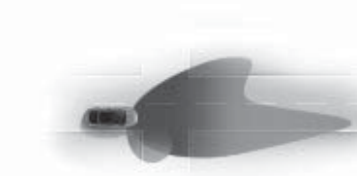



## Külső felszereltségek

Külső kényelmi elemek	Trend	Business	Titanium	Titanium HEV	ST-Line	Vignale
Projektos halogén fényszórók Manuális fényszórómagasság-állítással, Halogén nappali menetfényel, Első ködfényszórókkal és kanyarfénnyel	●	●	-	-	-	-
LED nappali menetfény	○	○	●	●	●	-
Látási viszonyoknak megfelelő automatikus fényszóróvezérlés Esőérzékelős ablaktörlőkkel és Automata távolsági fényszóróvezérléssel	○	○	●	●	●	●
Adaptív, intelligens LED fényszórórendszer	-	○	○	○	○	●
Első és hátsó parkolóradar	○/□	●	○/□	○/□	○/□	●
Tolatókamera	○	○	○/□	□	○/□	●
Napfény- és hőviszaverő szélvédő infravörös védelemmel (Active City Stoppal nem elérhető)	○	○	○	-	○	○

## Külső felszereltségek

Külső stíluselemek	Trend	Business	Titanium	Titanium HEV	ST-Line	Vignale
Krómozott ablakkeretek	-	-	●	●	-	●
Elektromosan állítható és fűthető, színrefújt külső tükrök tükörházba integrált irányjelzővel	●	●	-	-	-	-
Elektromosan állítható, behajtható (automatikus) és fűthető, színrefújt külső tükrök tükörházba integrált kilépővilágítással	○	●	●	●	●	●
Krómozott alsó hűtőrács keret	-	-	●	●	●	-
Fekete alsó hűtőrács keret	●	●	-	-	-	-
Méhsejtmintás alsó hűtőrács	-	-	-	-	●	-
Krómozott hűtőrács keret	-	-	-	-	-	●
Sötétített üvegek a B-oszloptól hátrafelé	○	○	○	○	○	○

● = Alapfelszereltség, ○ = Választható, felár ellenében, □ = Egy csomag részeként választható, felár ellenében, - = Nem elérhető.

**A fenti adatok tájékoztató jellegűek!** További információért kérjük, keresse fel Ford márkakereskedőjét!

## Jégmentesítés másodpercek alatt

### Quickclear fűthető szélvédő

A szélvédőbe épített fűtőelem egy gombnyomásra, másodpercek alatt megtisztítja a szélvédőt a jégtől, így ritkábban lesz szüksége jégkaparóra. (Választható vagy csomag részeként érhető el Trend és Business esetén, a többi modellen alapfelszereltség)

Az ST-Line modellváltozattal a Ford Mondeo kiegészül egy nagy teljesítményű sportkocsi szemrevaló esztétikájával. A hátsó szárny spoiler, a karosszéria stíluskészlet, a Rock Metallic könnyűfém keréktárcsák és az ST-Line külső karosszériajegyei mind-mind hozzájárul az autó stílusos kifinomultságának és megjelenésének egyedi kombinációjához.





## Külső felszereltségek

	Trend	Business	Titanium	Titanium HEV	ST-Line	Vignale
Színezett üvegek	●	●	●	●	●	●
Krómozott tetőcsomagtartó sín (csak a kombi modellen elérhető)	●	●	●	-	-	●
Fekete tetőcsomagtartó sín (csak a kombi modellen elérhető)	-	-	-	-	●	-
Első és hátsó sárvédők	○	○	○	-	-	○
Levehető vonóhorog csatlakoztatáshoz szükséges készlettel Utánfutó-stabilizátorral (Riasztó rendelése esetén a vonóhorog is része a riasztórendszernek, Hybrid modellen nem elérhető)	○	○	○	-	○	○
Elektronikusan visszahúzzható vonóhorog Utánfutó-stabilizátorral (Automatikus szintszabályozású futóművel, Hybrid modellen nem elérhető)	-	○	○	-	○	○
Színrefújt küszöbborítás	●	●	-	-	-	-
Küszöbborítás – Fémes (ST-Line esetén ST-Line felirattal)	-	-	●	●	●	●

● = Alapfelszereltség, ○ = Választható, felár ellenében, □ = Egy csomag részeként választható, felár ellenében, - = Nem elérhető.

**A fenti adatok tájékoztató jellegűek!** További információért kérjük, keresse fel Ford márkakereskedőjét!



### Hátsó szárny spoiler

Adjon Mondeojának sportosabb megjelenést és még jobb aerodinamikai jellemzőket. (Csak 5-ajtós és kombi modelleken érhető el.)

## Radaros érzékelők felügyelik a holtteret

### Holtterfigyelő rendszer

Amint egy másik jármű – egy autó, kisteherautó vagy kamion – belép a vezető holtterébe, a rendszer egy, a vezető- és utasoldali külső visszapillantó tükörbe épített, diszkrét figyelmeztető lámpával hívja fel erre a figyelmét. (Választható vagy csomag részeként érhető el)





## Belső felszereltségek

Belső kialakítás	Trend	Business	Titanium	Titanium HEV	ST-Line	Vignale
Bőrbevonatú kormánykerék	●	●	●	●	●	●
Bőrbevonatú sebességváltó gomb (ST-Line esetén domború szöveggel)	●	●	●	●	●	●
Fűthető kormánykerék	○/□	○/□	○/□	-	○/□	○/□
Alumínium pedálborítás (Hybrid modellen nem elérhető)	○	○	○	-	●	○
Krómozott belső kilincsek	●	●	●	●	●	●

● = Alapfelszereltség, ○ = Választható, felár ellenében, □ = Egy csomag részeként választható, felár ellenében, - = Nem elérhető.  
**A fenti adatok tájékoztató jellegűek!** További információért kérjük, keresse fel Ford márkakereskedőjét!

## Szelek szárnyán

### Panorámatető

Élvezze a külvilág szépségét Ford Mondeója belső terének kényelméből szemlélve. A tető teljes hosszában végighúzódnó panorámatető beengedi a napfényt, a visszatükröző hővédő rétegnek köszönhetően azonban az infravörös sugárzást nem. Ha pedig privát szférára vagy árnyékra van szüksége, rendelkezésére áll az elektromos működtetésű napfényvédő roló. (Választható vagy csomag részeként érhető el)





	Trend	Business	Titanium	Titanium HEV	ST-Line	Vignale
<b>Audio- és kommunikációs rendszerek</b>						
ICE csomag 12: AM/FM rádió, CD/MP3 lejátszás, 4,2"-os kijelző, 8 hangszóró, USB csatlakozó és 12 V-os csatlakozóaljzat (Fűthető kormánykerékkel, panorámatetővel, Active City Stoppal, Holttérfigyelő rendszerrel nem elérhető)	●	-	-	-	-	-
ICE csomag 13: AM/FM rádió, CD/MP3 lejátszás, 4,2"-os kijelző, 8 hangszóró, USB csatlakozó, 12 V-os csatlakozóaljzat, SYNC 1.1 Bluetooth® kihangosító rendszer Vészhelyzeti asszisztenssel (Fűthető hátsó ülésekkel, Aktív ki-/beparkolást segítő automatikával, Tolatókamerával, memóriás kormányoszloppal nem elérhető)	○	-	-	-	-	-
ICE csomag 70: AM/FM rádió, CD/MP3 lejátszás, 8"-os színes érintőképernyős kijelző, 8 hangszóró, 2 USB csatlakozó, 12 V-os csatlakozóaljzat, SYNC 3 Bluetooth® kihangosító rendszer, Vészhelyzeti asszisztenssel	-	-	●	●	●	-
ICE csomag 72 – Navigációs rendszer: AM/FM rádió, CD/MP3 lejátszás, 8"-os színes érintőképernyős kijelző, 8 hangszóró, 2 USB csatlakozó, 12 V-os csatlakozóaljzat, navigációs rendszer Nyugat-Európa térképpel, SYNC 3 Bluetooth® kihangosító rendszer, Vészhelyzeti asszisztenssel	○	●	-	-	-	-
ICE csomag 76 – SONY audiorendszer: AM/FM rádió, CD/MP3 lejátszás, 8"-os színes érintőképernyős kijelző, 9 SONY hangszóró, 2 USB csatlakozó, 12 V-os csatlakozóaljzat, SYNC 3 Bluetooth® kihangosító rendszer, Vészhelyzeti asszisztenssel, oldalajtók laminált akusztikus üveglappal	-	-	○	-	○	●
ICE csomag 77 – SONY prémium audiorendszer: AM/FM rádió, DAB, CD/MP3 lejátszás, DAB, 8"-os színes érintőképernyős kijelző, 12 SONY hangszóró, 2 USB csatlakozó, 12 V-os csatlakozóaljzat, SYNC 3 Bluetooth® kihangosító rendszer, Vészhelyzeti asszisztenssel, oldalajtók laminált akusztikus üveglappal	-	-	○	-	-	-
ICE csomag 79 – SONY navigációs rendszer: AM/FM rádió, CD/MP3 lejátszás, 8"-os színes érintőképernyős kijelző, navigációs rendszer Nyugat-Európa térképpel, 9 SONY hangszóró, 2 USB csatlakozó, 12 V-os csatlakozóaljzat, SYNC 3 Bluetooth® kihangosító rendszer, Vészhelyzeti asszisztenssel, oldalajtók laminált akusztikus üveglappal	-	○	○	-	○	-
ICE csomag 82 – SONY prémium navigációs rendszer: AM/FM rádió, CD/MP3 lejátszás, DAB, 8"-os színes érintőképernyős kijelző, navigációs rendszer Nyugat-Európa térképpel, 12 SONY hangszóró, 2 USB csatlakozó, 12 V-os csatlakozóaljzat, SYNC 3 Bluetooth® kihangosító rendszer Vészhelyzeti asszisztenssel, oldalajtók laminált akusztikus üveglappal	-	-	○	-	-	○
2,3"-os monokróm mátrix műszerfali kijelző (cluster 0)	●	-	-	-	-	-
4,2"-os színes, konfigurálható LCD kijelző (cluster 1)	-	●	-	-	-	-
4,2"-os duplikált színes konfigurálható LCD kijelző, grafikus megjelenítéssel (cluster 2)	-	-	-	●	-	-
9-10"-os színes, konfigurálható LCD kijelző (cluster 3)	○	○	●	-	●	●
<b>Klímarendszer</b>						
Automata, kétzónás légkondicionáló, automatikus belső levegőkeringetéssel és külső légszennyezettség mérővel	●	●	●	●	●	●
Pollen- és aktívszén szűrő	●	●	●	●	●	●

● = Alapfelszereltség, ○ = Választható, felár ellenében, □ = Egy csomag részeként választható, felár ellenében, – = Nem elérhető.  
 A védjegyek használatával és a rendszerek nyelvi elérhetőségével kapcsolatban kérjük, tájékozódjon a brosúra hátoldalán vagy Ford márkakereskedőjénél!  
**A fenti adatok tájékoztató jellegűek!** További információkért kérjük, keresse fel Ford márkakereskedőjét!

# A választás szabadsága egyetlen érintéssel

## Érintőképernyős technológia

Hangvezérlés helyett, akár érintéssel is vezérelheti az autó kényelmi rendszereit. Ennek megkönnyítésére a képernyő négy sarkában megtalálja a főbb funkciók - a telefon, a navigáció®, a médiatartalmak és a légkondicionáló - gyorselérési érintőfelületeit. Bármelyiket megérintve tucatszámú lehetőség tárul fel, melyekkel létrehozhatja és irányíthatja az Ön számára ideális vezetési környezetet.

\*A műholdas navigáció a Business modellen alapfelszereltség, a többi modellváltozaton választható.





Az Ön saját koncerterme.

Az új Mondeo rendkívül csendes belső tere ideális hely a korszerű zenehallgatáshoz.

#### Prémium hangrendszer

Ez egy 9, illetve 12 csatornás hangszórórendszer, amely a kiváló hangzás érdekében egy, a műszerfalra szerelt magashangszóróval és egy rejtett mélynyomóval is rendelkezik. Három rádiótuner és két antenna gondoskodik arról, hogy a lehető legjobb rádióvételi jelet és közlekedési adatokat fogja a rendszer. Lehetősége van továbbá USB-eszközt, MP3-lejátszót vagy iPod®-ot csatlakoztatni. (Csak a Sony® audiorendszerekkel és a Sony® navigációs rendszerekkel együtt kapható.)







## Belső felszereltségek

Belső kényelmi felszereltségek	Trend	Business	Titanium	Titanium HEV	ST-Line	Vignale
Kulcsnélküli indítórendszer Elektromos kormányzárral, belső többszínű hangulatfénnel (Dune színű kárpittal nem elérhető)	-	○	-	-	-	-
Kulcsnélküli ajtónyitó- és indítórendszer Elektromos kormányzárral, belső többszínű hangulatfénnel (Dune színű kárpittal nem elérhető)	-	○	●	●	●	●
Sebességtartó automatika beállítható sebességlimit (ASLD) funkcióval	●	●	●	●	●	●
Adaptív sebességtartó automatika beállítható sebességlimit (ASLD) funkcióval, Ütközésre figyelmeztető rendszerrel, Első és hátsó parkolóradarral és krómozott kódlámpa keretekkel (Trend stílus csomaggal nem elérhető)	-	○	○/□	○/□	○/□	○/□
Fix könyöktámasz elöl tárolórecesszel	●	●	●	●	●	●
Hátsó középső kartámasz pohártartóval, tárolórecesszel, sialagúttal	●	●	●	●	●	●
Késleltetett belsőtér-világítás	●	●	●	●	●	●
Utastér világítás elöl és hátul, olvasólámpákkal elöl	●	●	-	-	-	-
Utastér világítás elöl és hátul, olvasólámpákkal elöl és hátul	-	-	●	●	●	●
Térképtartó zseb a vezető- és első utasülés háttámláján	●	●	●	●	●	●
Panoráma fix napfénytető, infravörös hővédő üvegből (csak 5-ajtós modellváltozaton elérhető)	○/□	○/□	○/□	-	○/□	□
Panoráma nyitható napfénytető, infravörös hővédő üvegből (csak kombi modellváltozaton érhető el)	□	○/□	○/□	-	○/□	○/□
Elektromosan nyitható, billenthető napfénytető (csak 4-ajtós modellváltozaton érhető el)	-	-	-	□	-	○
Elektromos első és hátsó ablakemelők, kényelmi funkcióval	●	●	●	●	●	●

● = Alapfelszereltség, ○ = Választható, felár ellenében, □ = Egy csomag részeként választható, felár ellenében, - = Nem elérhető.  
**A fenti adatok tájékoztató jellegűek!** További információért kérjük, keresse fel Ford márkakereskedőjét!

Kilépőfény

Ajtózseb világítás

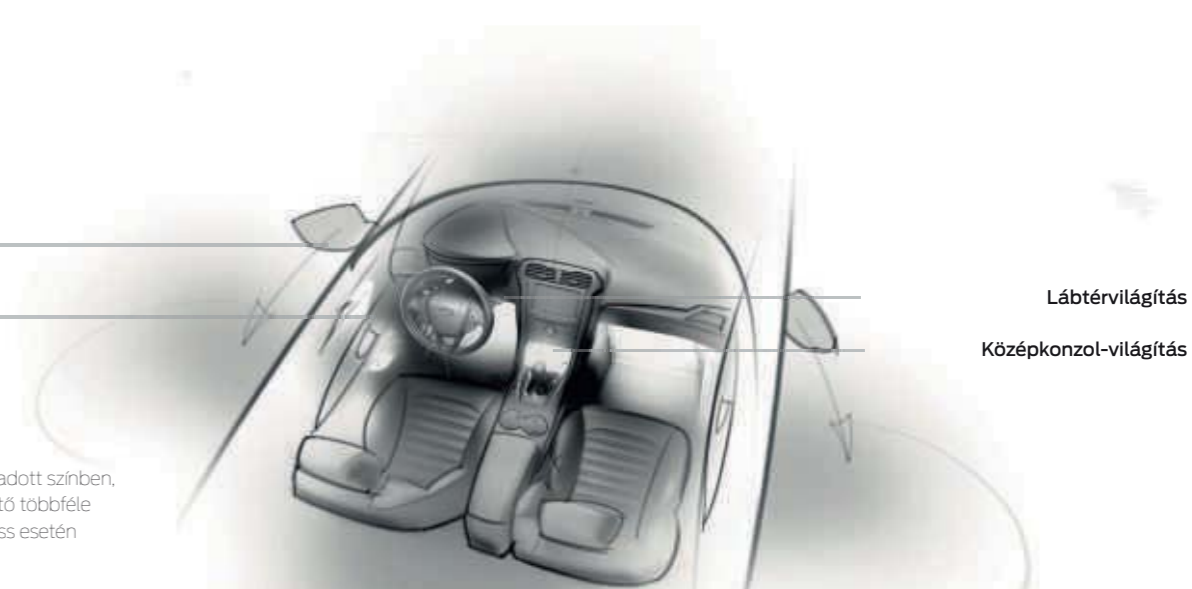

Lábtérvilágítás

Középkonzol-világítás

### Belső hangulatfény

Finoman világítja meg a belső teret az Ön által megadott színben, melyet a SYNC 3 érintőképernyőjén keresztül elérhető többféle színből választhat ki. (Trenden nem elérhető, Business esetén választható, a többi modellen alapfelszereltség)



## Belső felszereltségek

	Trend	Business	Titanium	Titanium HEV	ST-Line	Vignale
<b>Csomagtér</b>						
Csomagrögzítő háló	○	○	○	-	○	○
Csomagtér-elválasztó háló (csak a kombi modelleken elérhető)	○	○	○	-	○	○
Kutyarács 2. sori ülések mögött (csak a kombi modelleken elérhető)	○	-	○	-	-	-
Megfordítható csomagtér szőnyeg (5-ajtós modellen)	○	○	○	-	○	-
Megfordítható csomagtér szőnyeg (kombi modellen, csomagtéri rögzítő sánnal nem elérhető)	○	○	○	-	○	-
Csomagtéri rögzítősin (csak a kombi modelleken, normál méretű acél pótkerékkel vagy megfordítható csomagtér szőnyeggel nem elérhető)	-	○	-	-	-	○
Csomagrögzítő fülek (csak kombi modelleken)	●	●	●	●	●	●
Csomagterelő (csak a kombi modelleken)	●	●	●	-	●	●
<b>Opciók csomagok**</b>						
Business csomag 6 – ICE csomag 82, Első és hátsó parkolóradar, Aktív ki-/beparkolást segítő automatika, Tolatókamera, Adaptív sebességtartó automatika	-	-	○	○	○	○
Komfort csomag 3 – Fűthető első és hátsó ülések, Fűthető szélvédő és ablakmosó fúvókák, Fűthető kormánykerék, 230V-os csatlakozóaljzat a középkonzolon (ICE csomag 12 és 13 esetén nem elérhető)	-	○	○	-	○	○
Családi csomag 1 – Manuális napfényrolók a hátsó ajtókon, Panoráma napfénytető (kombi esetén nyitható, 5-ajtós változaton fix és Hybrid modelleken billenthető)	○	○	○	○	○	○
Technológia csomag 4 – Elektromos, távirányítóról is nyitható csomagterájtó, Légzsákkal ellátott hátsó-szélső biztonsági övek, Holttérfigyelő rendszer Elektromosan behajtható, fényre sötétülő, fűthető, memóriás külső tükörrel, Adaptív LED fényszórórendszer LED automatikus menetfényrel, LED irányjelzővel, Automatikus fényszórómagasság-állítással és Egyedi ködfényszórókkal	-	-	○	○	○	-

● = Alapfelszereltség, ○ = Választható, felár ellenében, □ = Egy csomag részeként választható, felár ellenében, -- = Nem elérhető.

\*\*További opciók csomagokért kérjük, tekintse meg az árlistát vagy látogasson el Ford márkakereskedőjéhez! **A fenti adatok tájékoztató jellegűek!** További információkért kérjük, keresse fel Ford márkakereskedőjét!

## Kiemelkedő menetkomfort és úttartás

### Fejlett többlengőkaros hátsó felfüggesztés

Ez az új rendszer integrált lengőkaros felfüggesztés-elemekkel rendelkezik, melyek a segédkereten keresztül csatlakoznak egymáshoz. A rendszer célja, hogy érezhetően jobb menetkomfortot és úttartást biztosítson, továbbá hogy csökkentse az utastérbe beszűrődő zajokat, a vibrációt és az úthibák miatti rázkódásokat.



## Műszaki felszereltségek

	Trend	Business	Titanium	Titanium HEV	ST-Line	Vignale
<b>Kormányzás</b>						
Elektronikus szervokormány (EPAS)	●	●	●	●	●	●
Manuálisan 4 irányba állítható kormányoszlop, kormányzár	●	●	●	●	●	●
Elektromosan 4 irányba állítható kormányoszlop, memória funkcióval (10 irányba állítható, memóriás vezetőüléssel és SYNC 3 rendszerrel érhető el)	-	-	○	○	○	○
<b>Felfüggesztés</b>						
Sportos, ültetett futómű (1.5l és 2.0 TDCI ECONetic motorok esetén alapfelszereltség)	○	○	○	-	●	-
Automatikus szintszabályozású futómű (Csak a kombi modelleken rendelhető. Nem elérhető a sportos és az adaptív futóművel, 19" keréktárcsával és elektronikus vonóhoroggal.)	-	-	○	-	-	-
Adaptív futómű – Adaptív sebességtartó automatika sebességszabályzóval, Holttérfigyelő rendszer elektromosan behajtható tükörrel	-	-	○	-	○	○
<b>Technológia</b>						
Auto Stop-Start indítórendszer (Hybrid modellen nem elérhető)	●	●	●	-	●	●

● = Alapfelszereltség, ○ = Választható, felár ellenében, -- = Nem elérhető. **A fenti adatok tájékoztató jellegűek!** További információkért kérjük, keresse fel Ford márkakereskedőjét!

### Prémium ülés komfort

Az ülésbe 11 pneumatikus párna van beépítve, melyek elrendezése extra támaszt, komfortot és, kívánságra, masszázst nyújt. A hosszú utazások során fellépő fáradtságot segít megelőzni ez a hát felső és alsó részét, a feneket és a combokat masszírozó funkció. Mindkét első ülés perforált bőrkárpittal borított és üléshűtés, valamint -fűtés funkcióval rendelkezik, illetve 10 irányban elektromosan állítható. (Választható a Titanium, Titanium HEV és Vignale modelleken)





## Aktív utasvédelmi rendszerek

### 1. Active City Stop

Ez a rendszer észleli az alacsony sebességen esetleg bekövetkező koccanásokat és működteti a fékeket, ha Ön nem reagálna időben. (Választható)

### 2. Aktív fékrendszer

Érzékelőkkel figyeli az utat az autó előtt, és ha nagy sebességnél lehetséges ütközésveszélyt észlel, a műszerfalon egy figyelmeztető jelzéssel hívja fel erre a vezető figyelmét. Ha a vezető nem reagál időben, a rendszer automatikusan működteti a fékeket.

### 3. Adaptív sebességtartó automatika

Segít fenntartani Ford Mondeója és az előtte haladó jármű között beállított távolságot. Ha az Ön előtt haladó jármű lelassít, a rendszer is lassít. Amikor a távolság megnyúlik, a Ford Mondeo visszatér az előre beállított sebességre. (Választható, nem elérhető a Trenden)

### 4. Holttérfigyelő rendszer

Ezzel a csúcstechnológias rendszerrel a hosszú utazások sokkal kevésbé megerőltetőek. Amint egy másik jármű – egy autó, kisteherautó vagy kamion – belép a vezető holtterébe, a rendszer egy, a vezető- és utasoldali külső visszapillantó tükörbe épített, diszkrét figyelmeztető lámpával hívja fel erre a vezető figyelmét (a megfelelő oldalon). (Választható)

### 5. Éberségfigyelő rendszer

A rendszer kielemezi a vezető viselkedési mintáját, és ez alapján felbecsüli az éberségi szintjét, melyet a kombinált műszerben jelez: egy kormánykerék ikon jelzi az éber vezetőt, míg egy kávéscsésze azt jelenti, hogy pihenő javasolt. Ha a vezető nem áll meg pihenni, a figyelmeztetés, egy hangjelzéssel együtt, rendszeres időközönként megismétlődik. (Trend és Business esetén választható, a többi modellen alapfelszereltség)

### 6. Sávtartó automatika

Felismeri, ha a gépjármű az irányjelzők használata nélkül megközelíti a sávjelző vonalakat: a rendszer ekkor a kormánykerék rezgésével figyelmezteti Önt. Ha Ön erre nem reagál, a rendszer ezt nem szándékos sávelhagyásként értelmezi és a kerekekre ható kormányzási nyomaték szabályozásával visszatereli Önt eredeti sávjába. (Trend és Business esetén választható, a többi modellen alapfelszereltség)

### 7. Tolatókamera

Kapcsoljon hátramenetbe és a tolatókamera automatikusan megjeleníti a kijelzőn az autó mögött elhelyezkedő tárgyakat. A biztonságosabb és könnyebb manőverezés érdekében speciális grafika jelzi az autó szélességét és középvezetési vonalát. (Választható, Vignale esetén alapfelszereltség)





## Biztonság és védelem

	Trend	Business	Titanium	Titanium HEV	ST-Line	Vignale
<b>Biztonság és vezetéstámogatás</b>						
Active City Stop alacsony sebességen működő ütközésmegelőző rendszer <sup>1)</sup> – Fűthető első szélvédővel (4,2" színes LCD kijelzővel Trend esetében, Napfény- és hővisszaverő szélvédővel, ICE csomag 12-vel nem elérhető)	○	○	○	○	○	○
Táblafelismerő rendszer <sup>2)</sup> – Sávtartó automatikával, Éberségfigyelő rendszerrel, Aktív kormányzással, Automatikus fényszóróvezérléssel és távolsági fényszóróval, Esőérzékelős ablaktörlővel, Automatikusan elsötétülő belső tükörrel	○	○	●	●	●	●
Elektronikus menetstabilizáló rendszer (ESC) <sup>1)</sup> Elektronikus fékerelosztóval (EBD) <sup>1)</sup> Blokkolásgátlóval (ABS) <sup>1)</sup> Kipörgésgátlóval (TCS) <sup>1)</sup> Vészfékasszisztenssel (EBA) <sup>1)</sup> , Elektronikus Differenciálzással <sup>1)</sup>	●	●	●	●	●	●
Visszagurulásgátló (HSA) <sup>2)</sup>	●	●	●	●	●	●
Keréknyomás-figyelő rendszer <sup>1)</sup>	●	●	●	●	●	●
Vezető és első utasoldali légzsákok <sup>1)</sup>	●	●	●	●	●	●
Vezető és utasoldali első oldallégzsákok <sup>1)</sup>	●	●	●	●	●	●
Függönylégzsák az utastér teljes hosszában <sup>1)</sup>	●	●	●	●	●	●
Vezetőoldali térdlégzsák <sup>1)</sup>	●	●	●	●	●	●
Utasoldali légzsák deaktiválás <sup>1)</sup>	●	●	●	●	●	●
Légzsákkal ellátott hátsó-szélső biztonsági övek <sup>1)</sup>	○	○	○/□	○/□	○/○	○
<b>Biztonsági rendszerek</b>						
Elektronikus biztonsági gyerekszár a hátsó ajtókon	●	●	●	●	●	●
Távírányítós központi zár	●	●	●	●	●	●
Riasztóberendezés belsőtér-érzékelőkkel, külön akkumulátorral, emelésérzékelőkkel (Tatcham1), távírányítós kettős központi zárral	○	○	○	○	○	○
Immobilizer	●	●	●	●	●	●

● = Alapfelszereltség, ○ = Választható, felár ellenében, □ = Egy csomag részeként választható, felár ellenében, – = Nem elérhető. <sup>1)</sup>Biztonsági funkció, <sup>2)</sup>Vezetéstámogató funkció. **A fenti adatok tájékoztató jellegűek!** További információért kérjük, keresse fel Ford márkakereskedőjét!

**\*Megjegyzés: Soha nem szabad gyermekülést helyezni az első utasülésre, ha a Ford gépkocsi működőképes első utasoldali légzsákkal van felszerelve. A gyermekek számára a legbiztonságosabb hely, megfelelő rögzítettség mellett, a hátsó ülés.**

## Díjnyertes hátsó biztonsági öv a Fordtól

### Légzsákkal ellátott hátsó-szélső biztonsági övek

Frontális vagy oldalirányú ütközés esetén a légzsákkal ellátott hátsó-szélső biztonsági övek cső alakú légzsákja gázzal telítődik, majd átszakítva az öv szövetét, az utas felsőtestén oldalirányban szétterül. Ezáltal sokkal hatékonyabban tartja az utast a megfelelő ülés helyzetben, és az ütközési erők ötször nagyobb felületen oszlanak el, mint a hagyományos biztonsági övek esetén. Így csökkenhet a sérülések kockázata és mértéke is. (Választható)



## Fogyasztás, teljesítmény és károsanyag-kibocsátás

### Íme a valóság! Reálisabb fogyasztási adatok

2017. szeptember 1-től bizonyos új modellek típusbizonyítványához egy új módszert, az úgy nevezett WLTP-t (World Harmonised Light Vehicle Test Procedure) alkalmazza a Ford. Ez egy új, a mindennapos használatot jobban tükröző tesztelési módszer, mellyel a járművek üzemanyag-fogyasztási és a CO<sub>2</sub>-kibocsátási adatait méri és rögzíti. 2018. szeptember 1-től a WLTP rendszer teljes mértékben átveszi az NEDC (New European Drive Cycle) helyét, mely a jelenleg használt tesztelési módszer. Az átmeneti időszakban, a jelenleg rendelkezésre álló üzemanyag-fogyasztási és károsanyag-kibocsátási adatokat megfeleltetik az új rendszerben is. Ennek következtében, néhány modell korábbi tesztadata módosulhat.

	Emissziós szint	Sebességváltó	Maximális teljesítmény LE (kW)	Nyomaték (Nm)	CO <sub>2</sub> -kibocsátás (g/km) <sup>1)</sup>	Üzemanyagfogyasztás L/100 km <sup>2)</sup>			Teljesítmény <sup>3)</sup>			
						Városban	Városon kívül	Vegyes	Végsebesség (km/h)	0–100 km/h (mp)	50–100 km/h* (mp)	
<b>4-ajtós</b>												
2.0i iVCT I4 Atk HEV 187LE (138 kW) (16" gumikkal tesztelve)	Euro 6.2	HF35 (eCVT automata váltó)	187 (138)	173	127-140	7-7,7	4,8-5,3	5,5-6,1	187	9,2	n.a.	
2.0i TDCi 150LE (kW) (Auto Start-Stop rendszerrel)	Euro 6.2	A6	150 (110)	370	158-183	6,8-7,9	5,4-6,3	6,1-7,0	215	9,3	9,6	
2.0i TDCi 180LE (132 kW) (Auto Start-Stop rendszerrel)	Euro 6.2 + DPF	M6	180 (132)	400	150-159	6,8-7,2	5,0-5,4	5,8-6,1	225	8,3	8,3	
2.0i TDCi 180LE (132 kW) (Auto Start-Stop rendszerrel)	Euro 6.2 + DPF	A6 (PowerShift)	180 (132)	400	159-163	7,2-7,3	5,4-5,5	6,1-6,2	223	8,6	n.a.	
2.0i TDCi 180LE (132 kW) AWD (Auto Start-Stop rendszerrel)	Euro 6.2 + DPF	A6 (PowerShift)	180 (132)	400	179-180	8,1	6,0-6,1	6,9	223	9,3	n.a.	
<b>5-ajtós</b>												
1.5i Ford EcoBoost 165LE (118 kW) (Auto Start-Stop rendszerrel)	Euro 6.2	M6	165 (121,4)	242	173-178	10,1-10,2	6,7-6,9	7,6-7,8	214	10,3	n.a.	
1.5i Ford EcoBoost 165LE (118 kW) (Auto Start-Stop rendszerrel)	Euro 6.2	A6	165 (121,4)	242	195-200	12,3-12,4	7,4-7,5	8,6-8,8	209	11,1	n.a.	
2.0i TDCi 150 LE (110 kW) (Auto Start-Stop rendszerrel)	Euro 6.2 + DPF	M6	150 (110)	370	155-160	6,7-6,8	5,3-5,5	5,9-6,1	215	9,3	9,6	
2.0i TDCi 150 LE (110 kW) ECONetic (Auto Start-Stop rendszerrel)	Euro 6.2 + DPF	M6	150 (110)	370	147-149	6,4-6,5	5,0-5,1	5,6-5,7	215	9,4	9,9	
2.0i TDCi 150 LE (110 kW) (Auto Start-Stop rendszerrel)	Euro 6.2 + DPF	A6 (PowerShift)	150 (110)	370	157-166	7,3-7,7	5,3-5,6	6,0-6,3	213	9,9	n.a.	
2.0i TDCi 150LE (110 kW) AWD (Auto Start-Stop rendszerrel)	Euro 6.2 + DPF	M6	150 (110)	370	183	7,9	6,3	7,0	215	10,3	10,6	
2.0i TDCi 180LE (132 kW) (Auto Start-Stop rendszerrel)	Euro 6.2 + DPF	M6	180 (132)	400	150-159	6,8-7,2	5,0-5,4	5,8-6,1	225	8,3	8,3	
2.0i TDCi 180 LE (132 kW) ECONetic (Auto Start-Stop rendszerrel)	Euro 6.2 + DPF	M6	180 (132)	400	159	6,9	5,4	6,1	215	8,4	8,7	
2.0i TDCi 180LE (132 kW) AWD (Auto Start-Stop rendszerrel)	Euro 6.2 + DPF	A6 (PowerShift)	180 (132)	400	179-180	8,1	6,0-6,1	6,9	223	9,3	n.a.	
2.0i TDCi 180LE (132 kW) (Auto Start-Stop rendszerrel)	Euro 6.2 + DPF	A6 (PowerShift)	180 (132)	400	159-163	7,2-7,3	5,4-5,5	6,1-6,2	223	8,6	n.a.	

n.a. = nincs adat. **\*4. fokozatban. \*Ford tesztadatok.\***A közölt üzemanyag-fogyasztási és CO<sub>2</sub>-kibocsátási adatok mérése megfelel a 715/2007/EK és a 692/2008/EK európai irányelvek legutolsó frissítéseiben található műszaki követelményeknek és specifikációknak. Az üzemanyag-fogyasztási és CO<sub>2</sub>-kibocsátási adatok a gépjárműtípusra és nem egy kifejezett modellre vonatkoznak. Az alkalmazott egységes tesztek lehetővé teszik a különböző gépjárműtípusok és gyártók közötti összehasonlítást. A jármű üzemanyag-hatékonyaságán kívül, a vezetési stílus és más nem műszaki tényezők is meghatározzák egy jármű üzemanyag-fogyasztását és CO<sub>2</sub>-kibocsátását. A CO<sub>2</sub> a legfőbb üvegházhatást okozó, a globális felmelegedésért felelős gáz. Az új személyautó-modellek üzemanyag-gazdaságossági és CO<sub>2</sub>-kibocsátási adatai díjmentesen elérhetők a márkakereskedésekben és a Fogyasztóvédelmi Főfelügyelőségben. **DPF** = Dízel részecskeszűrő. Minden benzinmotor katalizátorral van felszerelve. **Az adatok tájékoztató jellegűek!** További információért, kérjük keresse fel Ford márkakereskedőjét!



## Fogyasztás, teljesítmény és károsanyag-kibocsátás

	Emissions szint	Sebességváltó	Maximális teljesítmény LE (kW)	Nyomaték (Nm)	CO <sub>2</sub> -kibocsátás (g/km) <sup>90</sup>	Üzemanyagfogyasztás L/100 km <sup>90</sup>			Teljesítmény <sup>90</sup>			
						Városban	Városon kívül	Vegyes	Végsebesség (km/h)	0–100 km/h (mp)	50–100 km/h* (mp)	
<b>Kombi</b>												
1.5l Ford EcoBoost 165LE (118 kW) (Auto Start-Stop rendszerrel)	Euro 6.2	M6	165 (121,4)	242	176-180	10,2-10,3	6,8-7,0	7,7-7,9	212	11,1	n.a.	
1.5l Ford EcoBoost 165LE (118 kW) (Auto Start-Stop rendszerrel)	Euro 6.2	A6	165 (121,4)	242	198-202	12,3-12,4	7,5-7,6	8,7-8,8	207	11,2	n.a.	
2.0l TDCi 150 LE (110 kW) (Auto Start-Stop rendszerrel)	Euro 6.2 + DPF	M6	150 (110)	370	157-162	6,8-6,9	5,4-5,5	6,0-6,2	210	9,4	9,8	
2.2.0l TDCi 150 LE (110 kW) ECOnetic (Auto Start-Stop rendszerrel)	Euro 6.2 + DPF	M6	150 (110)	370	149-150	6,5	5,1	5,7-5,8	210	9,5	10,1	
2.0l TDCi 150 LE (110 kW) (Auto Start-Stop rendszerrel)	Euro 6.2 + DPF	A6 (PowerShift)	150 (110)	370	161-168	7,4-7,7	5,4-5,7	6,1-6,4	208	10,0	n.a.	
2.0l TDCi 150LE (110 kW) AWD (Auto Start-Stop rendszerrel)	Euro 6.2 + DPF	M6	150 (110)	370	183	7,9	6,3	7,0	210	10,5	10,8	
2.0l TDCi 180LE (132 kW) (Auto Start-Stop rendszerrel)	Euro 6.2+ DPF	M6	180 (132)	400	157-161	6,9-7,0	5,3-5,4	6,0-6,1	220	8,4	8,4	
2.0l TDCi 180 LE (132 kW) ECOnetic (Auto Start-Stop rendszerrel)	Euro 6.2 + DPF	M6	180 (132)	400	151	7,2	5,0	5,8	210	8,5	8,8	
2.0l TDCi 180LE (132 kW) AWD (Auto Start-Stop rendszerrel)	Euro 6.2 + DPF	A6 (PowerShift)	180 (132)	400	178-183	8,1-8,2	6,0-6,2	6,8-7,0	216	9,5	n.a.	
2.0l TDCi 180LE (132 kW) (Auto Start-Stop rendszerrel)	Euro 6.2 + DPF	A6 (PowerShift)	180 (132)	400	161-165	7,2-7,4	5,4-5,5	6,2-6,3	218	8,7	n.a.	

n.a. = nincs adat. **\*4. fokozatban. \*Ford tesztdatok.**<sup>90</sup>A közölt üzemanyag-fogyasztási és CO<sub>2</sub>-kibocsátási adatok mérése megfelel a 715/2007/EK és a 692/2008/EK európai irányelvek legutolsó frissítéseiben található műszaki követelményeknek és specifikációknak. Az üzemanyag-fogyasztási és CO<sub>2</sub>-kibocsátási adatok a gépjárműtípusra és nem egy kifejezett modelltől vonatkoznak. Az alkalmazott egységes tesztek lehetővé teszik a különböző gépjárműtípusok és gyártók közötti összehasonlítást. A jármű üzemanyag-hatékonyságán kívül, a vezetési stílus és más nem műszaki tényezők is meghatározzák egy jármű üzemanyag-fogyasztását és CO<sub>2</sub>-kibocsátását. A CO<sub>2</sub> a legfőbb üvegházhatást okozó, a globális felmelegedésért felelős gáz. Az új személyautó-modellek üzemanyag-gazdaságossági és CO<sub>2</sub>-kibocsátási adatai díjmentesen elérhetők a márkakereskedésekben és a Fogyasztóvédelmi Főfelügyelőségen. **DPF** = Dízel részecskezsűrő. Minden benzinmotor katalizátorral van felszerelve. **Az adatok tájékoztató jellegűek!** További információkért, kérjük keresse fel Ford márkakereskedőjét!

## Tömeg és terhelhetőség

	Emissions szint	Menetkész tömeg (kg) <sup>90</sup>	Megengedett legnagyobb össztömeg (kg)	Járműszerelvény megengedett legnagyobb össztömege (kg)	Max. vontatható tömeg* (fékezett) (kg)	Max. vontatható tömeg* (fékezetlen) (kg)
<b>4-ajtós</b>						
2.0l iVCT 14 Atk. HEV 187 LE (138 kW)	Euro 6.2	1696	2250	–	–	–
2.0l TDCi 150 LE (110 kW) (Auto Start-Stop rendszerrel), 6 sebességes automata váltóval	Euro 6.2 + DPF	1708	2250	4250	2000	750
2.0l TDCi 180 LE (132 kW) (Auto Start-Stop rendszerrel), 6 sebességes manuális váltóval	Euro 6.2 + DPF	1694	2250	4050	1800	750
2.0l TDCi 180 LE (132 kW) (Auto Start-Stop rendszerrel), AWD, PowerShift 6 sebességes automata váltóval	Euro 6.2 + DPF	1800	2320	4320	2000	750
2.0l TDCi 180 LE (132 kW) (Auto Start-Stop rendszerrel), PowerShift 6 sebességes automata váltóval	Euro 6.2 + DPF	1720	2250	4250	2000	750
<b>5-ajtós</b>						
1.5l Ford EcoBoost 165 LE (118 kW) (Auto Start-Stop rendszerrel), 6 sebességes manuális váltóval	Euro 6.2	1586	2160	3410	1250	750
1.5l Ford EcoBoost 165 LE (118 kW) (Auto Start-Stop rendszerrel), 6 sebességes automata váltóval	Euro 6.2	1612	2190	3640	1450	750
2.0l TDCi 150 LE (110 kW) (Auto Start-Stop rendszerrel), 6 sebességes manuális váltóval	Euro 6.2 + DPF	1688	2260	4060	1800	750
2.0l TDCi 150 LE (110 kW) (Auto Start-Stop rendszerrel), ECOnetic, 6 sebességes manuális váltóval	Euro 6.2 + DPF	1688	2260	3860	1600	750
2.0l TDCi 150 LE (110 kW) (Auto Start-Stop rendszerrel), PowerShift 6 sebességes automata váltóval	Euro 6.2 + DPF	1709	2270	4270	2000	750
2.0l TDCi 150 LE (110 kW) (Auto Start-Stop rendszerrel), AWD, 6 sebességes manuális váltóval	Euro 6.2 + DPF	1774	2330	4130	1800	750
2.0l TDCi 180 LE (132 kW) (Auto Start-Stop rendszerrel), 6 sebességes manuális váltóval	Euro 6.2 + DPF	1700	2270	4070	1600	750
2.0l TDCi 180 LE (132 kW) (Auto Start-Stop rendszerrel), AWD, PowerShift 6 sebességes automata váltóval	Euro 6.2 + DPF	1801	2330	4330	2000	750
2.0l TDCi 180 LE (132 kW) (Auto Start-Stop rendszerrel), PowerShift 6 sebességes automata váltóval	Euro 6.2 + DPF	1722	2270	4270	2000	750
2.0l TDCi 180 LE (132 kW) (Auto Start-Stop rendszerrel), ECOnetic, 6 sebességes manuális váltóval	Euro 6.2 + DPF	1700	2270	3870	1600	750
<b>Kombi</b>						
1.5l Ford EcoBoost 165 LE (117 kW) (Auto Start-Stop rendszerrel), 6 sebességes manuális váltóval	Euro 6.2	1607	2260	3510	1250	750
1.5l Ford EcoBoost 165 LE (117 kW) (Auto Start-Stop rendszerrel), 6 sebességes automata váltóval	Euro 6.2	1629	2290	3740	1450	750
2.0l TDCi 150 LE (110 kW) (Auto Start-Stop rendszerrel), 6 sebességes manuális váltóval	Euro 6.2 + DPF	1710	2330	4130	1800	750
2.0l TDCi 150 LE (110 kW) (Auto Start-Stop rendszerrel), ECOnetic, 6 sebességes manuális váltóval	Euro 6.2 + DPF	1710	2330	3930	1600	750
2.0l TDCi 150 LE (110 kW) (Auto Start-Stop rendszerrel), AWD, 6 sebességes manuális váltóval	Euro 6.2 + DPF	1796	2330	4130	1800	750
2.0l TDCi 150 LE (110 kW) (Auto Start-Stop rendszerrel), PowerShift 6 sebességes automata váltóval	Euro 6.2 + DPF	1731	2330	4330	2000	750
2.0l TDCi 180 LE (132 kW) (Auto Start-Stop rendszerrel), 6 sebességes manuális váltóval	Euro 6.2 + DPF	1722	2330	4130	1800	750
2.0l TDCi 180 LE (132 kW) (Auto Start-Stop rendszerrel) PowerShift 6 sebességes automata váltóval	Euro 6.2 + DPF	1743	2330	4330	2000	750
2.0l TDCi 180 LE (132 kW) (Auto Start-Stop rendszerrel) AWD, PowerShift 6 sebességes automata váltóval	Euro 6.2 + DPF	1823	2330	4330	2000	750
2.0l TDCi 180 LE (132 kW) (Auto Start-Stop rendszerrel), ECOnetic, PowerShift 6 sebességes manuális váltóval	Euro 6.2 + DPF	1722	2330	3930	1600	750

\*A vezető súlyának 75 kg-ot, maximum folyadékszintet és 90%-os üzemanyagszintet feltételezve a legkisebb saját tömeget jelzi, amely a gyártási toleranciák, beszerelt extrák stb. függvényében változhat. \*A vontatható tömeg a jármű maximális vontatási képességét mutatja a megengedett legnagyobb össztömeggel. A jármű teljesítményét és gazdaságosságát kedvezőtlenül befolyásolja, ha vontatásra használják. A vonóhorogra nehezedő tömeg határértéke minden modell esetén maximum 75 kg. A járműszerelvény maximális tömegébe beleértendő az utánfutó tömege is. **A fenti adatok tájékoztató jellegűek! Kérjük, hogy a további és a legfrissebb homologizációs adatokért keresse fel Ford márkakereskedőjét!**



## Szín- és kárpitválaszték

Modell/ Felszereltség	Trend	Business					Titanium/ Titanium HEV		ST-Line	Vignale						
		szövet	szövet	szövet	szövet	szövet	szövet	szövet			bőr/szövet*	bőr/ szövet*	bőr/ szövet*	bőr*	bőr*	perforált bőr*
<b>Üléskárpit anyaga és színe</b>	Cypress	Cypress	Prada	Cypress	Cypress	Prada	Salerno/ Prada	Mini Perf Miko	Salerno/ Prada	Salerno	Salerno	Salerno	Salerno	Salerno/ Prada	Windsor	Windsor
	Ebony színben fehér pöttyökkel	Ebony színben	Ebony színben	Ebony színben fehér pöttyökkel	Ebony színben	Ebony színben	Charcoal Black színben	Charcoal Black színben	Charcoal Black színben	Charcoal Black színben	Medium Soft Ceramic színben	Medium Soft Ceramic színben	Medium Soft Ceramic színben	Charcoal Black színben	Charcoal Black színben	Charcoal Black színben
<b>Oldalpárna anyaga és színe</b>	Omni	Omni	Omni	Omni	Omni	Omni	Salerno/ Domo	Salerno Charcoal	Salerno /Domo	Salerno	Salerno	Salerno	Salerno	Salerno/D omo	Windsor	Windsor
	Ebony színben	Dune színben	Ebony színben	Ebony színben	Dune színben	Ebony színben	Charcoal Black színben	Black színben	Charcoal Black színben	Charcoal Black színben	Medium Soft Ceramic színben	Charcoal Black színben	Medium Soft Ceramic színben	Charcoal Black színben	Charcoal Black színben	Cashmere színben
<b>Ajtóbetét anyaga és színe</b>	Omni	Omni	Omni	Omni	Omni	Omni	Soho Vinyl Charcoal	Soho Vinyl	Soho Vinyl	Salerno Soho	Salerno Soho	Salerno Soho	Salerno Soho	Soho Vinyl	Luxury Grain	Luxury Grain
	Ebony színben	Dune színben	Ebony színben	Ebony színben	Dune színben	Ebony színben	Black színben	Charcoal Black színben	Charcoal Black színben	Vinyl Charcoal Black színben	Vinyl Charcoal Black színben	Vinyl Charcoal Black színben	Vinyl Charcoal Black színben	Charcoal Black színben	Vinyl Charcoal Black színben	Vinyl Cashmere színben

Alapszín																
Blazer Blue	●	●	●	●	●	●	●	●	●	●	●	●	●	●	-	-
Frozen White	○	○	○	○	○	○	○	○	○	○	○	○	○	○	-	-
Metálfényezés*																
Shadow Black	○	○	○	○	○	○	○	○	○	○	○	○	○	○	●	●
Magnetic	○	○	○	○	○	○	○	○	○	○	○	○	○	○	●	●
Diffused Silver	○	○	○	○	○	○	○	○	○	○	○	○	○	○	-	-
Moondust Silver	○	○	○	○	○	○	○	○	○	○	○	○	○	○	-	-
Blue Metallic	○	○	○	○	○	○	○	○	○	○	○	○	○	○	-	-
Guard	○	○	○	○	○	○	○	○	○	○	○	○	○	○	-	-
Nocciola	-	-	-	-	-	-	-	-	-	-	-	-	-	○	○	
Milano Grigio	-	-	-	-	-	-	-	-	-	-	-	-	-	○	○	
Prémium metálfényezés*																
Ruby Red	○	○	○	○	○	○	○	○	○	○	○	○	○	○	○	○
White Platinum	○	○	○	○	○	○	○	○	○	○	○	○	○	○	○	○

● = Alapfelszereltség, ○ = Választható, felár ellenében, -- = Nem elérhető. \*A bőr és részben bőr szövetek felár ellenében elérhetőek. A metálfényezés és a prémium metálfényezés, hacsak másként nincs feltüntetve, felár ellenében elérhetőek. **A fenti adatok tájékoztató jellegűek!** További információért kérjük, keresse fel Ford márkakereskedőjét!

## Méretetek

	4-ajtós	5-ajtós	Kombi (5-ajtós)	HEV (4-ajtós)
Teljes hosszúság vonóhoroggal/vonóhorog nélkül (karosszéria stíluskészlet nélkül) (mm)	4978/4871	4978/4871	4974/4867	-/4867
Teljes szélesség külső tükrökkel/külső tükrök nélkül (mm)	2121/1852	2121/1852	2121/1852	2121/1852
Teljes szélesség behajtott külső tükrökkel (mm)	1911	1911	1911	1911
Fordulókör – ívkülső keréken (m)	11,45	11,5	11,5	11,5
Csomagtér kapacitás (liter)*				
5-ülékes változat (defektjavító szettel)	525	550	525	383
5-ülékes változat (mini acél pótkerékkel)	516	541	500	-
5-ülékes változat (teljes értékű pótkerékkel)	429	458	488	-
2-ülékes változat (tetőig rakodva) (defektjavító szettel)	-	1446	1630	-
2-ülékes változat (tetőig rakodva) (mini acél pótkerékkel)	-	1437	1605	-
2-ülékes változat (tetőig rakodva) (teljes értékű pótkerékkel)	-	1356	1585	-
Üzemanyagtartály kapacitása (liter)				
Benzin	62,5	62	62	51
Dízel	62,5	62* (66**)	62* (66**)	-

\*A mérés az ISO 3832 szabványnak megfelelően történt. A méretek a modelltől és a felszereltségtől függően változhatnak. - = Nincs adat. \*60 liter a 2.0 TDCi motorok esetén. \*\*Összerékahajtás (AWD). **Az adatok tájékoztató jellegűek!** További információért kérjük, keresse fel Ford márkakereskedőjét!

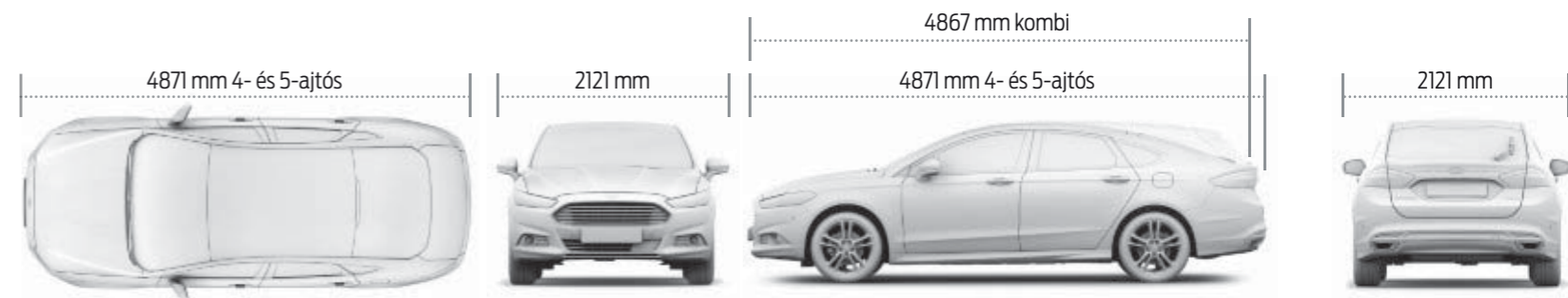

**Megjegyzés:** A fent jelölt méretek külső tükrökkel és vonóhorog nélkül értendők.



## FORD MONDEO Mi legyen a következő?



### Próbálja ki!

Látogasson el Ford márkakereskedőjéhez és vegyen részt a Ford Mondeo teszttvezetésén!



### Állítsa össze!

Pontos specifikációinak megfelelően összeállíthatja és beárazhatja új Ford Mondeoját, és meg is nézheti, hogyan fest a [www.ford.hu](http://www.ford.hu) weboldalon.



## Finanszírozás

Ha autójának finanszírozására kerül sor, szakértelmünknek köszönhetően számos különféle finanszírozási megoldást tudunk Önnek nyújtani. Függetlenül attól, hogy Ön magán vagy vállalati ügyfél, a Ford Credit egy sor finanszírozási terméket nyújt autójához. A Ford Bérlet a tartós bérleti szerződésekre specializálódott és számos alternatív finanszírozási tervet kínál, melyek vállalkozásának igényeire szabhatók. Csak vállalati felhasználók részére. A finanszírozási termékeinkkel kapcsolatos információkért látogasson el a [www.FordCredit.hu](http://www.FordCredit.hu) oldalra.

Kérjük figyelmesen olvassa el a saját érdekében!

Felhívjuk szíves figyelmét, hogy egy autó vásárlása fontos és nagy döntés, ezért, kérjük, olvassa át alaposan a finanszírozási ajánlatot, és vegye figyelembe a költségek hosszú távú lehetséges alakulását, és az ezzel vállalt kockázatot is! Fontos megérteni, hogy a kockázatok miatt a fizetendő esetleges részletek összege a futamidő alatt növekedhet. Ezért döntésekor, kérjük, vegye figyelembe ezt is, az Ön anyagi biztonsága érdekében! Javasoljuk ügyfeleinknek, hogy a felelős döntéshez fontolják meg a háztartásuk teljes teherviselő képességét, vegyék figyelembe a háztartásukban élők vagyoni-jövedelmi helyzetét, eladósodottságát és a leendő adóssággal összefüggő teherviselő képességüket is. A megalapozott döntéshez segítséget nyújthat a Pénzügyi Fogyasztóvédelmi Központ tájékoztatója, az ott szereplő termékleírások, összehasonlító segítő alkalmazások (pl.: háztartási költségvetés-számító program). Amennyiben termékeinkkel kapcsolatos további kérdése, észrevétele merülne fel kérjük, keressen fel bennünket! Felhívjuk figyelmét, hogy fogyasztóvédelmi jogvita esetén a lakóhelye vagy tartózkodási helye szerinti illetékes békéltető testülethez fordulhat.

Reméljük, mindezeket figyelembe véve, a lehető legjobb döntést hozza meg, és sokáig élvezheti autója kényelmét!



## Kapcsolat

A Ford hivatalos magyarországi finanszírozó partnere a Merkantil Bank Zrt. Tel: (1) 429-7777

E-mail : [ugyfelszolgalat.fordcredit@mail.merkantil.hu](mailto:ugyfelszolgalat.fordcredit@mail.merkantil.hu)

A Ford Bérlet partnere az ALD Automotive Magyarország Kft. Tel: (1) 802-0249

E-mail : [Fordberlet@aldautomotive.com](mailto:Fordberlet@aldautomotive.com)



## Legyen az Öné!

Attól kezdve, hogy elindul új autójával, egész úton Önnel leszünk. A Ford Assistance országúti segítségnyújtási program kifejezetten az Ön biztonságérzetének növelése érdekében került kidolgozásra. A program segítségével nyújt az autózás közbeni szükséghelyzetekben Európa-szerte, a gépjármű forgalombahelyezésének első napjától kezdve az első esedékes szervizig. Minden alkalommal, amikor Ön Fordját hivatalos Ford márkaszervizben szervizelteti, jogosulttá válik arra, hogy a Ford Assistance-t a következő esedékes szervizig meghosszabbítsa.

## Ford Garancia- és szerviztervek

2+3 év/150 000 km\* Ford Extra garancia

1 év/20 000 km\* (1.5, 2.0 TDCi motorral szerelt modellváltozat esetében 2 év/30 000 km\*) Ford Assistance országúti segítségnyújtás (Európában)

2+3 év/250 000 km\* Opcionális Ford Extra garancia; meghosszabbított Ford Assistance szolgáltatás

2 év/korlátlan km\* Fényezésre vonatkozó garancia

12 év/korlátlan km\* Átrozdásodás elleni garancia

● = Alapfelszereltség. ○ = Választható, felár ellenében.

\*Az első forgalomba helyezés dátumától számítva. Ezen garancia kikötésekhez és feltételekhez kötött. **A fenti adatok tájékoztató jellegűek!**

**Képek, leírások és specifikációk.** A fűzetben szereplő információk a nyomdába kerülés időpontjában megfeleltek a valóságnak. Azonban a Ford politikája a folyamatos fejlesztés. Fenntartjuk a jogot a specifikációk, a bemutatott és leírt modellek színeinek és árának bármikor bekövetkező változtatására. A legfrissebb részletekért mindig kérdezze meg Ford márkakereskedőjét. **Választható felszereltség.** A kiadványban 'Választható', 'Opció', 'Opcionális berendezés/csomag' megjelöléssel ellátott felszereltségi elemek esetén feltételeznie kell, hogy azok az alapmodellhez képest felárral vehetők igénybe, kivéve, ha annak ellenkezője külön közlésre kerül. Valamennyi modell és színösszeállítás az elérhetőség függvénye. **Megjegyzés.** A fűzetben található képek némelyike a gépkocsi gyártás előtti modelljét ábrázolja és/vagy számítógéppel szerkesztett, így a gépkocsi végleges változata formatervezés/jellemzők szempontjából számos tekintetben eltérhet ettől. Továbbá a gépkocsin megjelenő egyes jellemzők a választható felszereltségi elemek körébe is tartozhatnak. **Megjegyzés.** Ez a kiadvány tartalmaz eredeti Ford és beszállítóink termékeiből válogatott tartozékokat is. A + jellel megjelölt tartozékok gondosan válogatott termékek más beszállítóktól, melyeket saját márkanevük alatt forgalmazunk, és amelyekre nem a Ford garanciája, hanem az adott beszállító által meghatározott garancia érvényes; ezek részletei Ford Márkakereskedőjétől beszerezhetők. **Megjegyzés.** A Bluetooth® márkanev és védjegyek a Bluetooth SIG, Inc. tulajdonát képezik, ezek Ford Motor Company általi használatát licenc szabályozza. Az iPod márkanev és logók az Apple Inc. tulajdonát képezik. Egyéb védjegyek és márkanevek a vonatkozó tulajdonosoké. **Megjegyzés.** Néhány, ebben a prospektusban leírt vezetéstámogató és biztonsági jellemző működése érzékelőkkel történik, melyek teljesítményét bizonyos időjárási és környezeti körülmények befolyásolhatják.



Ha a brosrúrára már nincs szüksége, kérjük, adja át újrahasznosításra.



A katalógusban szereplő adatok és képek kizárólag tájékoztató jellegűek, a fotók illusztrációs célokat szolgálnak. További részletes információkért kérjük, látogasson el Ford márkakereskedőjéhez!

**Elérhetőség:**

Ford Vonal: 06-1-7777-555  
Értékesítés és flotta ügyfélszolgálat: [inform@ford.com](mailto:inform@ford.com)  
Szerviz ügyfélszolgálat: [szerviz@ford.com](mailto:szerviz@ford.com)

A brosrúrában szereplő felszereltségek elérhetősége a 2018. augusztus 2-án kiküldött árlisták alapján kerültek bemutatásra.

Kiadja a Ford Motor Company Limited,  
Brentwood, Essex, England.  
Registered in England No. 235446.  
BJN 206615. FoE U66E.  
PN 874507/1118/1.5m/HUN hu  
2018. augusztus  
© Ford Motor Company Limited.



