

DACIA
PONT ELÉG TÖKÉLETES.

DACIA JOGGER

A MEGÚJULT, 7 SZEMÉLYES CSALÁDI AUTÓ

most **6 649 000 Ft-tól**
fix 0% THM-mel!²

**FIX
0%
THM²**



JOGGER

NAGY CSALÁD
7
ÜLÉS

LPG
GYÁRI GÁZÜZEMŰ DACIA

5 év
VAGY 100 000 KM
GARANCIA*

VÁLASSZON
KÉSZLETRŐL

LISTAÁR

MOTOR			ESSENTIAL	EXPRESSION	EXTREME
ECO-G 100	LPG-kalkulátor	5 ülés	6 799 000**	-	-
ECO-G 100	LPG-kalkulátor	7 ülés	7 119 000**	7 719 000**	8 039 000**
TCe 110			-	7 869 000**	8 189 000**

** Minden felszereltség: kizárólag készletről elérhető kifutó verziók!

A feltüntetett árak tartalmazzák a regisztrációs adót, az ÁFA-t és magyar forintban értendők.



KIEMELT
AJÁNLATUNK

Tájékozódjon a
gazdaságos
ECO-G (LPG)
technológia részleteiről!



MOBILIZE
FINANCIAL SERVICES

Akár FIX 0% THM
FORINT alapú
finanszírozás²



KÉSZLETAKCIÓ

Akár
150 000 Ft
árelőny¹

Jelen árlista **2024.04.01-től** visszavonásig vagy a készlet erejéig érvényes.

¹ A Készletakció 2024.04.01. és 2024.04.30. között megrendelt, márkakereskedésbe érkezés alapján meghatározott Jogger Essential ECO-G 100 - 5 üléses gépjárművekre érvényes, visszavonásig. Az érintett gépjárművekről és feltételekről érdeklődjön a márkakereskedésekben.

Foglalja le kedvenc Jogger modelljét a www.daciakeszletrol.hu oldalon vagy érdeklődjön a készletekről a Dacia márkakereskedőknél!

EXTREME FELSZERELTSÉG

GAZDAG FELSZERELTSÉG

- **Dacia Media Display:** 8"-os érintőképernyő, DAB rádió, vezetékes okostelefon-tükrözés⁴, Bluetooth® kihangosító, 4 hangszóró
- **Automata klímaberendezés** (egyzónás)
- **Automata Dacia Kártya**
- **Lehajtható asztalkák** az első üléseken
- **Hátsó parkolóradarok és Tolatókamera**
- **Gumiszőnyegek "domborzati" mintával**



EGYEDI MEGJELENÉS

- **Rézbarna színű külső visszapillantó tükrök és díszítés a ködlámpák felett**
- **Moduláris hosszanti tetősínek rézbarna színű "Jogger" felirattal**
- **Cápauszony antenna** (fényes fekete)
- **16" MAHALIA könnyűfém keréktárcsák** (fekete)
- **"Domborzati" mintás matricák** az első ajtókon
- **Mikromintázatú textil betétek a műszerfalon és az első ajtók könyöklőin / rézbarna varrások** az üléseken
- **Nyitható oldalablakok a 3. ülésorban**



FELSZERELTSÉG

ESSENTIAL

EXPRESSION

EXTREME

KÜLSŐ MEGJELENÉS

Hűtőrács fehér díszítéssel, fehér színű emblémával	▪	▪	▪
Lökhárítók karosszéria színben	▪	▪	▪
Első és hátsó lökhárító betétek: fekete / kőszürke színben	▪ / -	- / ▪	- / ▪
Külső kilincsek: fekete / karosszéria színben	▪ / -	- / ▪	- / ▪
Külső visszapillantók: fekete / karosszéria / rézbarna színben	▪ / - / -	- / ▪ / -	- / - / ▪
Hosszanti tetősínek fekete színben	▪	-	-
Moduláris hosszanti tetősínek fekete színben	-	▪	▪
Sötétített hátsó ablakok	-	▪	▪
Fényes fekete cápauszony antenna	-	-	▪
16" acél keréktárcsa MILIANA dísz tárcsa dizájn	▪	-	-
16" acél keréktárcsa sötétszürke SARIA dísz tárcsa dizájn (FlexWheel®)	-	▪	-
16" könnyűfém keréktárcsa fekete MAHALIA dizájn	-	-	▪
Metálfényezés: Terrakotta barna, Fekete gyémánt, Palaszürke ÚJ szín!	200 000	200 000	200 000
Metálfényezés: Cédrus zöld ÚJ szín!	-	-	200 000
Nem metálfényezés: Éjféle szürke, Zuzmó szürke	200 000	200 000	200 000
Nem metálfényezés: Jégfehér	0	0	0

BELSŐ MEGJELENÉS

Díszítőelemek a légbeömlők körül - acélszürke	▪	▪	▪
Díszítőelemek a légbeömlőkön - fehér / rézbarna	-	▪ / -	- / ▪
Kárpitozás a műszerfalon és az első ajtók könyöklőin	-	▪	▪
Rézbarna díszítőelemek az első ajtópaneelen	-	-	▪
Ajtókilincsek: fekete / acélszürke	▪ / -	- / ▪	- / ▪
Textilkárpitozás: Essential / Expression / Extreme (rézbarna varrásokkal)	▪ / - / -	- / ▪ / -	- / - / ▪
Gumiszőnyegek "domborzati" mintával mindhárom ülésorban (tartozék)	-	-	▪

AKTÍV ÉS PASSZÍV BIZTONSÁG

ABS blokkolásgátló AFU vészfékrásegítővel	▪	▪	▪
Aktív vészfékező rendszer (AEBS)	▪	▪	▪
ESC elektronikus menetstabilizáló rendszer	▪	▪	▪
Emelkedőn elindulást segítő rendszer (HSA)	▪	▪	▪
SOS vészhívás funkció (E-call)	▪	▪	▪
Vezetőoldali / Utasoldali (kikapcsolható) légzsák	▪ / ▪	▪ / ▪	▪ / ▪
Oldallégzsákok és függőnylégzsákok	▪	▪	▪
Pirotechnikai övfeszítővel és överőhatárolóval felszerelt hárompontos biztonsági övek az első üléseken és a 2. ülésor szélső ülésein	▪	▪	▪
Hárompontos biztonsági öv a 2. ülésor középső ülésén	▪	▪	▪
Hárompontos biztonsági övek a 3. ülésor ülésein [7 üléses verziókon.]	▪	▪	▪
ISOFIX rögzítési pontok a 2. ülésor szélső ülésein	▪	▪	▪
Első és hátsó biztonsági övek bekapcsolására figyelmeztető jelzés	▪	▪	▪
Biztonsági fejtámlák az első üléseken	▪	▪	▪
Három fejtámla a 2. ülésor ülésein	▪	▪	▪
Fejtámlák a 3. ülésor ülésein [7 üléses verziókon.]	▪	▪	▪
Hátsó parkolóradarok		VEZETÉS csomag	▪
Első és hátsó parkolóradarok	-	BIZTONSÁG csomag	PRÉMIUM csomag
Tolatókamera	-	BIZTONSÁG csomag	▪
Holtterfigyelő rendszer	-	BIZTONSÁG csomag	PRÉMIUM csomag
Elektromos parkolófék [Zárt középkonzol könyöklővel és tárolóval, lehajtható könyöktámasz nélkül.]	-	PRÉMIUM+ csomag	PRÉMIUM csomag
Keréknyomás ellenőrző rendszer	▪	▪	▪
Gumiabroncs javító készlet (Pótkerék esetén nincs)	▪	▪	▪
Pótkerék [ECO-G (LPG) verziókon nem elérhető.]	-	60 000	60 000

▪ széria - nem rendelhető

FELSZERELTSÉG

	ESSENTIAL	EXPRESSION	EXTREME
VEZETÉS			
Változó rásegítésű elektromos szervokormány	▪	▪	▪
Magasságban állítható kormány	▪	-	-
Magasságban és mélységben állítható kormány	VEZETÉS csomag	▪	▪
Fedélzeti számítógép [ECO-G (LPG) verziókon is.]	▪	▪	▪
Bőrhátasú kormány	-	▪	▪
Sebességkorlátozó / Tempomat sebességszabályozó	▪ / VEZETÉS csomag	▪ / ▪	▪ / ▪
LÁTHATÓSÁG			
Dacia LED fénycsók elöl (nappali menetfény)	▪	▪	▪
LED tompított fényszórók automatikus felkapcsolással	▪	▪	▪
Automata ablaktörlők	-	▪	▪
Első ködfényszórók	-	▪	▪
Fűthető hátsó ablak ablaktörlővel	▪	▪	▪
Színezett üvegek	▪	▪	▪
Sötétített hátsó ablakok	-	▪	▪
Nyitható (kibillenthető) oldalablakok a 3. ülésorban [7 üléses verziókon.]	-	-	▪
Manuálisan állítható külső visszapillantó tükrök	▪	-	-
Elektromosan állítható és fűthető külső visszapillantó tükrök (hőmérséklet érzékelővel)	-	▪	▪
KOMFORT			
Távírányítós központi zár	▪	▪	▪
Ajtózárak automatikus bezárása menet közben	▪	▪	▪
Automata Dacia Kártya (kulcsnélküli nyitás-zárás és indítás)	-	PRÉMIUM+ csomag	▪
Elektromos ablakemelők elöl	▪	▪	▪
Elektromos ablakemelők hátul	-	▪	▪
Első / hátsó beltér világítás	▪ / ▪	▪ / ▪	▪ / ▪
USB-csatlakozó a műszerfal felső / alsó részén	▪ / -	▪ / MEDIA NAV 3 ÉV csomag	▪ / MEDIA NAV 3 ÉV csomag
Utastéri 12 V-os csatlakozó elöl / hátul	▪ / -	▪ / ▪	▪ / ▪
12 V-os csatlakozó a csomagtérben [7 üléses verziókon.]	▪	▪	▪
ÜLÉSEK			
Magasságban állítható vezetőülés	▪	▪	▪
Lehajtható könyöktámasz	-	▪	▪
Zárt középkonzol könyöklővel és tárolóval (lehajtható könyöktámasz nélkül)	-	PRÉMIUM+ csomag	PRÉMIUM csomag
Tárolózsebek az első ülések hátoldalán	-	▪	-
Lehajtható asztalkák az első ülések hátoldalán	-	-	▪
1/3-2/3 arányban előredönthető ülések a 2. ülésorban (háttámla/teljes)	▪	▪	▪
2 db összehajtható és külön-külön is kivehető ülés a 3. ülésorban [7 üléses verziókon.]	▪	▪	▪
Tárolózsák kivehető üléshez [Tartozékként megvásárolható.]	75 000	75 000	75 000
Csomagtértakaró roló [5/7 üléses verziókon.]	▪ / -	▪ / ▪	▪ / ▪
Ülőfűtés az első üléseken	-	KLÍMA+ csomag	70 000
FŰTÉS - SZELLŐZÉS			
Fűtés és szellőzés belső levegő-keringtetéssel	▪	▪	▪
Manuális klímaberendezés	130 000	▪	-
Automata klímaberendezés (egyzónás)	-	KLÍMA+ csomag	▪

▪ széria - nem rendelhető

FELSZERELTSÉG

ESSENTIAL

EXPRESSION

EXTREME

RÁDIÓK, MULTIMÉDIA

Fix telefontartó a műszerfalon	-	-	-
Kivehető telefontartó a műszerfalon [Expression/Extreme: Tartozékként megvásárolható.]	-	35 000	35 000
Dacia Media Control: DAB rádió ³ , Bluetooth® kihangosító, 1 USB-csatlakozó (műszerfal felső részén), 2 hangszóró, kormány alatti vezérlés + okostelefonos alkalmazás	-	-	-
Dacia Media Display: 8" multimédia kijelző navigáció nélkül , DAB rádió ³ , Bluetooth® kihangosító, 1 USB-csatlakozó (műszerfal felső részén), 4 hangszóró, kormány alatti vezérlés + vezetékes okostelefon-tükrözés ⁴	-	-	-
Dacia MEDIA NAV: 8" multimédia kijelző gyári navigációval ⁵ , DAB rádió ³ , Bluetooth® kihangosító, 2 USB-csatlakozó (műszerfal alsó és felső részén), 6 hangszóró, kormány alatti vezérlés + okostelefon-tükrözés ⁴	-	MEDIA NAV 3 ÉV csomag	MEDIA NAV 3 ÉV csomag
Bővített K-Európa térkép 3 évig ingyenesen frissíthető térképcsomaggal ⁵	-	MEDIA NAV 3 ÉV csomag	MEDIA NAV 3 ÉV csomag

CSOMAGOK

VEZETÉS csomag: Tempomat sebességszabályozó és -korlátozó funkcióval, hátsó parkolóradarok, magasságban és mélységben állítható kormány	120 000	-	-
MEDIA NAV 3 ÉV csomag: 8" Dacia MEDIA NAV gyári navigáció ⁵ bővített K-Európa térképpel ⁵ , 3 évig ingyenesen frissíthető térképcsomaggal ⁵ , okostelefon-tükrözéssel ⁴	-	140 000	140 000
BIZTONSÁG csomag: első és hátsó parkolóradarok, tolatókamera, holtterfigyelő, 2. tolatólámpa	-	150 000	-
PRÉMIUM+ csomag: automata Dacia Kártya, elektromos parkolófék, zárt középkonzol könyöklővel, utastérből nyitható üzemananyagfedél (lehajtható könyöktámasz nélkül)	-	140 000	-
KLÍMA+ csomag: automata klímaberendezés (egyzónás), ülésfűtés az első üléseken	-	150 000	-
PRÉMIUM csomag: első és hátsó parkolóradarok, elektromos parkolófék, holtterfigyelő, zárt középkonzol könyöklővel (lehajtható könyöktámasz nélkül)	-	-	170 000

▪ széria - nem rendelhető

³ Digitális rádióadások vételére alkalmas.

⁴ Kompatibilis az Apple CarPlay™ és Android Auto™ alkalmazásokkal. Az Android Auto™ a Google Inc., az Apple CarPlay™ az Apple Inc. védjegye. Vezeték nélküli okostelefon-tükrözés lehetősége a 2023. májusától gyártott autók esetében (MEDIA NAV 3 ÉV opciós csomag esetén).

⁵ A térképek által lefedett országokról, illetve területekről érdeklődjön a márkakereskedésben, a térképcsomag frissítéséhez vagy új térképek megvásárlásához keresse fel a dacia.welcome.naviextras.com oldalt!

A navigáció funkció csak a gyári csomagok megrendelése esetén érhető el, utólagosan nem telepíthető.

MULTIMÉDIA



Dacia Media Control

Okostelefonhoz használható dokkolóegység, a 3,5"-os digitális műszeregységen megjelenő információk, kormány alatti vezérlő és két hangszóró - a Media Control egyszerűbbé teszi az utazásokat. Ismerje meg a lehetőségeket - csatlakoztassa az okostelefonját a Bluetooth® kapcsolat vagy a **Dacia Media Control alkalmazás** segítségével. Használja kedvező navigációs rendszerét és hallgassa elmentett lejátszási listáit!



Dacia Media Display

Ismerje meg a **Media Display** rendszerben rejlő lehetőségeket! A 4 hangszóró mellett a nagyméretű, 8"-os érintőképernyő segítségével könnyedén átláthatja az elérhető funkciókat. Az intuitív kezelőfelületen keresztül használható a Bluetooth® funkció, illetve az Android Auto™ és a Apple CarPlay™ szolgáltatások is.



Dacia MEDIA NAV

Rádió, multimédia, az Android Auto™ és az Apple CarPlay™ kényelme: a **MEDIA NAV** használatával sem szenved majd hiányt! A 6 beépített hangszórónak köszönhetően kedvenc zeneszámai kiváló minőségben szólnak meg az autó utasterében. A gazdag felszereltségben megtalálható a beépített gyári navigációs rendszer is, hogy mindig korlátok nélkül utazhasson.

SZÍNEK



Jégfehér



Éjféli szürke



Zuzmó szürke

Nem metálfény

Metálfény



Fekete gyémánt



Terrakotta barna

ÚJ SZÍN



Palaszürke

ÚJ SZÍN



Cédrus zöld
(csak Extreme!)

KÁRPITOK

Essential (szériafelszereltség)



Essential
textilkárpitozás

Expression (szériafelszereltség)



Expression
textilkárpitozás

Extreme (szériafelszereltség)



Extreme
textilkárpitozás

FELNIK

Essential (szériafelszereltség)



16" acél keréktárcsa
ezüst MILIANA
dísz tárcsa dizájn

Expression (szériafelszereltség)



16" acél keréktárcsa
sötétszürke SARIA
dísz tárcsa dizájn
(FlexWheel®)

Expression (opció)



16" könnyűfém
keréktárcsa kéttónusú
MAHALIA dizájn

Extreme (szériafelszereltség)



16" könnyűfém
keréktárcsa fekete
MAHALIA dizájn

MINDIG BIZTONSÁGBAN

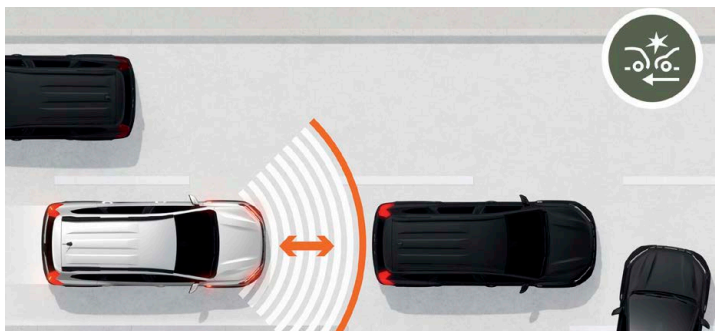

Aktív vészfékező rendszer

Időnként nem elég a figyelem és a jó reakcióképesség. De mindig számíthat a Joggerre, hogy elkerülje, vagy enyhítse a koccanásokat. Az autó érzékeli az ütközésveszélyt, és ha nem reagál vagy nem elég gyorsan, a rendszer bekapcsol és optimalizálja a fékhatást.

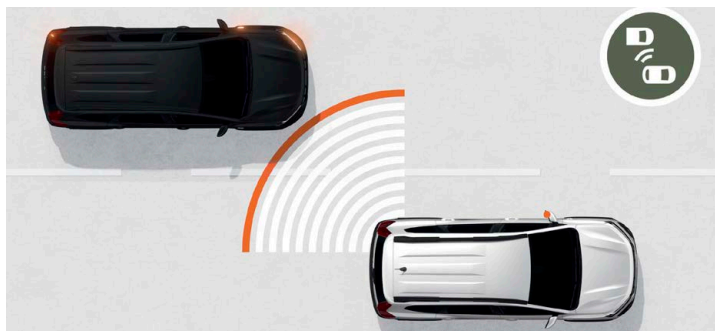

Holttérérzékelő

Sávváltás közben nehéz mindenre odafigyelni. A Jogger első és hátsó oldalérzékelői figyelmeztetik az oldalról vagy hátulról fennálló ütközésveszélyre.

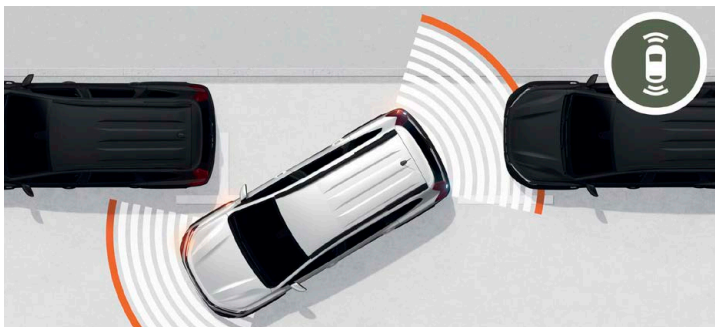

Első és hátsó parkolóradarok és tolatókamera

Városban minden parkolóhely kincset ér, még a legkisebb is. Bizonyára Önt is meggyőzi majd a parkolásegítő rendszer, amely vizuális és hangjelzésekkel figyelmezteti az autó előtt vagy mögött felbukkanó legkisebb akadályra is.



Emelkedőn elindulást segítő rendszer

Nem kell stresszelnie, ha emelkedőn akar elindulni. Ez a funkció megakadályozza, hogy az autó hátraguruljon amikor felengedi a fékpedált. Nincs szükség a kézfékre, az elindulás semmilyen nehézséget nem okoz majd.

KIVÁLÓAN VARIÁLHATÓ

Az 5 és 7 üléses kivitelben is választható Dacia Jogger egyszerre biztosítja a kényelmet és a tágas teret! A számos konfigurációnak hála az autó belterét mindig a pillanatnyi felhasználási módnak megfelelően alakíthatja át.



1 819 literes csomagtartó
2 férőhely



506 literes csomagtartó
5 férőhely



160 literes csomagtartó
7 férőhely

G+ GARANCIAKITERJESZTÉS ÉS EASY SERVICE KARBANTARTÁS⁶

	ECO-G 100	TCe 110
G+ 5 év / 100 000 km	széria	
G+ 5 év / 150 000 km 200 000 km	350 000 590 000	
G+ 6 év / 100 000 km 150 000 km 200 000 km	325 000 475 000 680 000	
G+ 7 év / 100 000 km 150 000 km 200 000 km	470 000 600 000 845 000	
EASY SERVICE karbantartás 5 év / 100 000 km	650 000	430 000
EASY SERVICE karbantartás 6 év / 100 000 km	875 000	650 000
EASY SERVICE karbantartás 7 év / 100 000 km	1 085 000	845 000

⁶ Az EASY SERVICE karbantartási szerződések magukban foglalják a G+ garanciakiterjesztést is, valamint további futásteljesítményre vonatkozó termékek is elérhetőek. A tájékoztatás nem teljes körű, és nem minősül ajánlattételnek. A G+ és EASY SERVICE szolgáltatások részletes feltételeiről érdeklődjön a Dacia márkakereskedésekben! A szolgáltatások elérhetősége és terjedelme országonként eltérhet, és bármikor módosítható.

GYÁRI TARTOZÉKOK⁷

COMFORT Pack - 5 sz.



Tetőrudak, gumiszőnyeg szett, csomagter tálca, könyöktámasz

165 790 Ft

könyöktámasz nélkül **117 290 Ft**

COMFORT Pack - 7 sz.

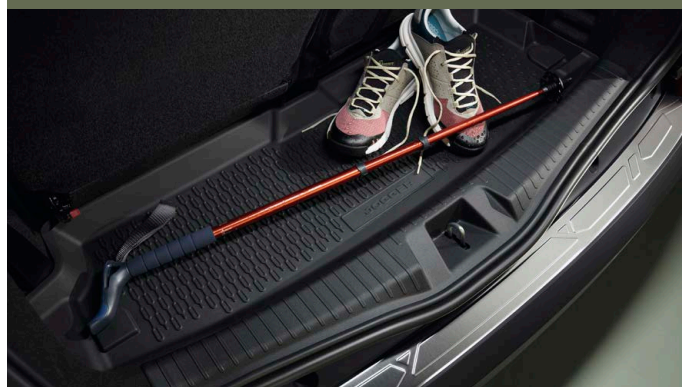

Tetőrudak, gumiszőnyeg szett, csomagter tálca, könyöktámasz

165 090 Ft

könyöktámasz nélkül **116 590 Ft**

COUNTRY Pack



Hattyúnyakas vonóhorog készlet, csomagter küszöbvédő

165 290 Ft

Tetődoboz



Dacia merevfallú tetődoboz - 400 l

170 490 Ft

⁷ A feltüntetett árak az RN Hungary Kft. ajánlott árai, a tartozékok és tartozék csomagok beszerelési munkadíjáról érdeklődjön a Dacia márkakereskedésekben!

ECO-G: A DACIA LPG-GÁZ MEGOLDÁSA

A kettős üzemű technológiáról részletesen

Az ECO-G a benzin-LPG (cseppfolyósított kőolajgáz) kettős üzemű motorválaszték Dacia-elnevezése. Az LPG autógáz propán és bután keveréke, amelynek befecskendező rendszere a meglévő benzinmotor mellé kerül. Használatához egy speciális, a folyadék formában történő tárolás miatt nagyobb nyomásnak ellenálló tartály (nem vesz el helyet a csomagtartóból), valamint a motor ellátó rendszerének kismértékű módosítása szükséges. Mi ezt az átalakítást közvetlenül a gyárban végezzük el.

Az LPG-járművek piacán eltöltött több mint 10 éves tapasztalattal a hátunk mögött több, LPG motorral is szerelt modellt kínálunk. Nem is csoda, hogy a Dacia az LPG-meghajtás területén európai piacvezető, hiszen 2019-ben már minden harmadik autónkat ilyen motorral értékesítettük!



Gazdaságos technológia...

A Dacia ECO-G motorjai megfizethetők és nincs bennük semmi felesleges, valamint tökéletesen biztonságosak. Válassza a versenyképes árat ezzel a kivételes technológiával, és csökkentse az üzemanyag-költségeit!

MEGTAKARÍTÁS

...biztonságos...

Eredeti alkatrészek és ugyanolyan szintű gyártói garancia, akárcsak a választék többi motorja esetében.

HASZNÁLJA KI AZ ELŐNYÖKET

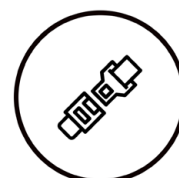

...és könnyű használni!

Az LPG-tartály feltöltése ugyanolyan egyszerű, mint a benzintartály esetén. A váltókapcsoló segítségével egyetlen mozdulattal válthat át a belsőégésű motorról az LPG technológiára!

MEGNÉZEM



LPG tartály

40 l

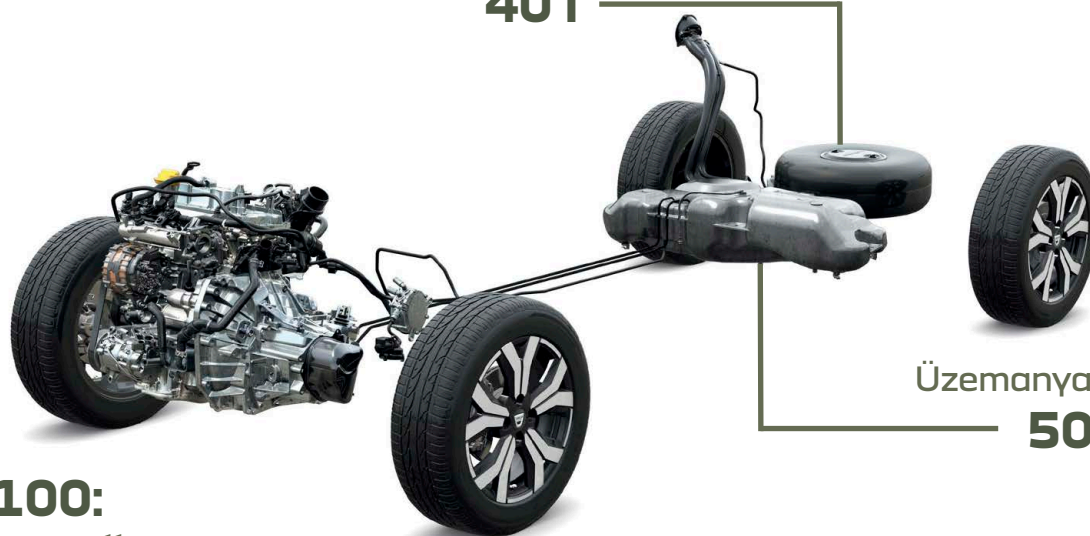

Üzemanyagtartály
50 l

ECO-G 100:
kettős üzemű,
benzin és LPG-gáz meghajtás

További kérdése van?

MŰSZAKI ADATOK

	ECO-G 100 5 üléses // 7 üléses	TCe 110 5 üléses // 7 üléses
MOTOR		
Károsanyag-kibocsátási norma / Mérési ciklus	Euro 6 / WLTP	Euro 6 / WLTP
Hengerűrtartalom (cm ³)	999	999
Befecskendezés típusa	többpontos, közvetett, turbó	többpontos, közvetlen, turbó
Hengerek/szelepek száma	3/12	3/12
Üzemanyag	benzin (LPG-gáz)	benzin
Furat x löket (mm)	72,2 x 81,34	72,2 x 81,34
Maximális teljesítmény (kW / LE)	67 / 90 (74 / 100)	81 / 110
- motorfordulatnál (ford./perc)	4 800 - 5 000 (4 600 - 5 000)	5 000 - 5 250
Maximális nyomaték	160 (170)	200
- motorfordulatnál (ford./perc)	2 100 - 3 750 (2 000 - 3 500)	2 900 - 3 500
Stop & Start rendszer	igen	igen
Részecskeszűrő (FAP)	igen	igen
SEBESSÉGVÁLTÓ		
Sebességfokozatok száma	6	6
KORMÁNYZÁS		
Fordulókör átmérője járdák között (m)	11,7	11,7
Kormányfordulatok száma	3,26	3,26
FÉKEK ÉS ASSZISZTENS RENDSZEREK		
ABS + AFU	széria	széria
ESC + ASR + CSV	széria	széria
Elöl: hűtött tárcsafék átmérő/vastagság (mm)	258/22 // 280/24	258/22 // 280/24
Hátul: dobfékek (")	9	9
FUTÓMŰVEK		
Első futómű	McPherson típusú háromszög alakú alsó lengőkarral	
Hátso futómű	„H” alakú torziós keresztvárral	
GUMIABRONCSOK		
Gumiabroncsok (méretek)	205 / 60 R16 92H	205 / 60 R16 92H
TÉRFOGATOK (VDA)		
Üzemanyagtartály űrtartalma (liter)	50 (LPG: 40)	50
TELJESÍTMÉNYEK		
Legnagyobb sebesség (km/h)	172 (175)	183
Gyorsulás 0-100 km/óra (s)	12,5 (12,3) // 13,2 (13,0)	10,5 // 11,2
FOGYASZTÁS ÉS KIBOCSÁTÁS (WLTP értékek)*		
Vegyes fogyasztás (l/100 km)	6,0-6,1 (7,7-7,8)	5,6-5,7
CO ₂ -kibocsátás (g/km)	135-138 (118-121)	127-130
Zajszint (dB)	69	68
TÖMEGEK		
Menetkész tömeg (vezető nélkül)	1 223 - 1 262 // 1 252 - 1 291	1 176 - 1 233 // 1 205 - 1 261
Hasznos teherbírás (min. / max.)	462 - 501 // 598 - 637	462 - 519 // 598 - 657
Max. megengedett össztömeg	1 724 // 1 889	1 695 // 1 862
A járműszerelvény max. megengedett tömege	2 924 // 3 089	2 895 // 3 062
Fékezetlen utánfutó max. megengedett tömege	645 // 660	625 // 640
Fékezett utánfutó max. megengedett tömege	1 200	1 200

* Az üzemanyag-fogyasztásra és CO₂-kibocsátásra vonatkozó adatok meghatározása a Bizottság (EU) 2017/1151 rendeletében előírt WLTP vizsgálati eljárással történt. Bővebb információkért keresse fel a www.dacia.hu/wltp oldalt. Az új személygépkocsi fajlagos üzemanyag-fogyasztási és CO₂-kibocsátási adatai megtalálhatóak az üzemanyag-gazdaságosság ismertetőben, amely ingyenesen hozzáférhető minden eladási helyen és a fogyasztóvédelmi hatóságnál. Az általános fogyasztás eltérhet ezen értékektől a vezetési stílus, a gépkocsi terhelése, az időjárási viszonyok továbbá az útvonalválasztás függvényében.



Extended Grip** funkció

Az Extended Grip rendszer bekapcsolása csúszósabb körülmények között javasolt (mély hó, sár, stb.).

Az alapbeállítással ellentétben nagyobb kipörgést enged az első (hajtott) kerekeknél, amelyek ennek segítségével "letisztítják" a hó vagy sár felső rétegét és nagyobb tapadást találnak mélyebben, hogy ne akadjon el az autó.

** Kizárólag az Extreme felszereltségen érhető el.

MÉRETEK (mm)

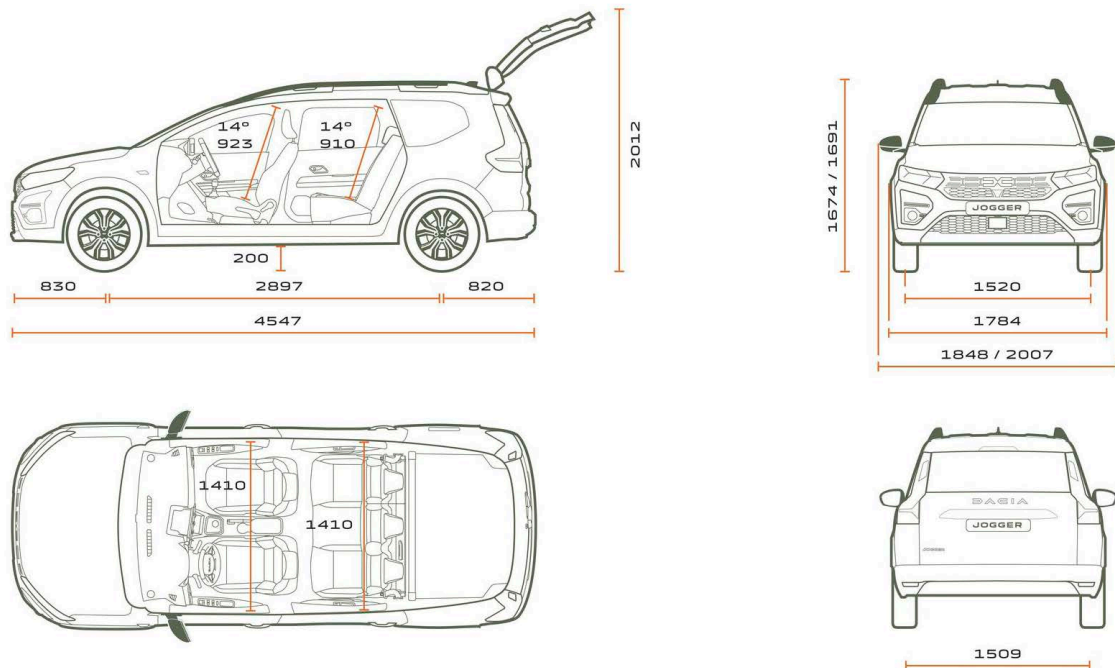

MÉRETEK

	5 üléses // 7 üléses
Tengelytáv (mm)	2 898
Teljes hosszúság (mm)	4 547
Szélesség külső visszapillantó tükrök nélkül / tükrökkel (mm)	1 848 / 2 007
Terheletlen jármű magassága hosszanti tetősínekkal (mm)	1 691
Terheletlen jármű magassága nyitott csomagterajtóval (mm)	2 012
Terheletlen jármű rakodási magassága (mm)	661 // 659
Hasmagasság terheletlenül (mm)	200
Hasmagasság max. terheléssel (mm)	159
Ülések száma	5 // 7
Ajtók száma	5
Beltér szélessége könyökmagasságban elől (mm)	1 410
Beltér szélessége könyökmagasságban hátul (mm) [2. ülésor / 3. ülésor]	1 410 / 1 243
Beltér szélessége vállmagasságban elől (mm)	1 395
Beltér szélessége vállmagasságban hátul (mm) [2. ülésor / 3. ülésor]	1 372 / 1 242
Térdhely (mm) [2. ülésor / 3. ülésor]	181 / 127

CSOMAGTÉR TÉRFOGAT (liter, VDA)

Csomagtartó térfogata 5 üléses konfigurációval (7 ülésel - 3. ülésor nélkül)	607 // 506 (160 - 595)
Csomagtartó térfogata lehajtott 2. ülésorral (3. ülésor nélkül)	1 819 // 1 594 (1 807)

² A feltüntetett 6 649 000 Ft-os indulóár Dacia Jogger Essential ECO-G 100 - 5 üléses verzióra vonatkozik 2024. április 1-től és visszavonásig érvényes.

Jelen finanszírozási ajánlat kizárólag az Euroleasing Zrt. mint finanszírozást nyújtó társaság (továbbiakban: finanszírozó) forint alapú, rögzített kamatozású, zártvégű pénzügyi lízing ajánlata, amely minimum 30% kezdő lízingdíj, valamint 24 - 36 hónap futamidő esetén érvényes. A folyósítás feltétele a pozitív hitelbírálat. Az ügyfelet terhelő zártvégű pénzügyi lízing esetén a gépjármű tulajdonjogának a futamidő végén történő megszerzésére tekintettel fizetendő visszerthes vagyonszerzési illeték, mely a gépjármű forgalomba helyezésekor esedékes. A THM meghatározása az aktuális Üzletszabályzatban foglalt feltételek, illetve hatályos jogszabályok figyelembevételével történik, a feltételek változása esetén ennek mértéke módosulhat. A konkrét ajánlatban és szerződésben a THM megjelenítése finanszírozó részéről a jogszabály rendelkezései szerint legalább 1 tizedesjegyig kerekítve történik. A finanszírozó az Üzletszabályzatában feltüntetett díjak érvényesítésére jogosult, továbbá a finanszírozással kapcsolatos, harmadik személy részére fizetendő költségeket jogosult az ügyfélre tovább hárítani. Hitelbiztosítéki nyilvántartásba vételi díj: 7.000 Ft. **THM: 0%**. A THM nem tükrözi a finanszírozás kamatkockázatát és nem tartalmazza a casco biztosítás díját. **A finanszírozás teljes futamideje alatt Casco biztosítás fenntartása szükséges.** Az akció új, **Dacia Sandero, Sandero Stepway és Jogger személygépjárművekre** érvényes. A tájékoztatás nem teljes körű és nem minősül szerződéses ajánlatnak, továbbá a finanszírozó fenntartja a finanszírozási kondíciók változtatásának, valamint az akció visszavonásának jogát. Az akció 2024. február 1-től visszavonásig tart.

Reprezentatív példa zártvégű pénzügyi lízing esetén rögzített kamatozással: A példa számítás eltér a THM rendeletben foglalt feltételektől, mivel azon feltételekkel a finanszírozó nem nyújt finanszírozást: Bruttó vételár*: 4.999.000,-Ft, futamidő: 36 hónap, finanszírozott összeg: 3.000.000,-Ft, havi törlesztő részlet 83.333,-Ft, bruttó önerő kalkulált összege: 1.999.000,-Ft, THM: 0,0%, rögzített kamatozású ügyleti kamat: 0,0%, lízingbevevő által fizetendő teljes összeg: 3.000.000,-Ft, casco biztosítás megkötése és fenntartása mellett. *Regisztrációs adót tartalmazza.

^{*} A garancia 5 év vagy 100 000 km, a megadott időtartam és futásteljesítmény közül a korábbi elérésig. A garancia részletes feltételeit a DACIA Általános Jótállási Feltételek és a G+ Általános Szerződési Feltételek tartalmazzák. A szerződéses jótállás a fogyasztónak a jogszabályból eredő jogait nem érinti.

A feltüntetett árak tartalmazzák a regisztrációs adót, az ÁFA-t és magyar forintban értendők. A kiadványban szereplő képek illusztrációk. A gépjárművek elérhetősége, a műszaki adatok és megoldások, valamint a felszereltségek országoként eltérhetnek. A gépjárművek felszereltségét, az árakat és egyéb feltételeket bármikor egyoldalúan módosíthatjuk. A feltüntetett adatok tájékoztató jellegűek és nem minősülnek ajánlattételnek. A pontos, teljes és részletes tájékoztatás érdekében keresse fel az Önhez legközelebbi Dacia Márkakereskedést! Az RN Hungary Kft. a nyomdai hibákból, az adatok pontatlanságából és a módosításokból eredő tévedésekért való felelősségét kizárja.