

FIX
0%
THM²

→ ^ < ^ Dacia BIGSTER



most 9 999 000 Ft-tól¹
és a full hybrid verziók
akár 0% THM-től!²



BIGSTER



5 ÉV VAGY 100 000 KM
GARANCIA*



LISTAÁR

MOTOR

	ESSENTIAL	EXPRESSION	JOURNEY	EXTREME
ECO-G 140	HAMAROSAN	HAMAROSAN	HAMAROSAN	-
TCe 140	9 999 000	10 599 000	11 299 000	11 299 000
TCe 130 4x4**	-	11 799 000	-	12 499 000
HYBRID 155	-	11 799 000	12 499 000	-

** Kizárólag készletről elérhető verziók!

A feltüntetett árak tartalmazzák a regisztrációs adót, az ÁFA-t és magyar forintban értendők.



KIEMELT AJÁNLATUNK

Tájékozódjon a
gazdaságos
ECO-G (LPG)
technológia részleteiről!



MOBILIZE FINANCIAL SERVICES

Akár FIX 0% THM
FORINT alapú
finanszírozás²



TUDJON MEG TÖBBET

Ismerje meg a
Bigster
minden részletét!

Jelen árlista 2025.02.04-től visszavonásig vagy a készlet erejéig érvényes.

TÁGAS ÉS JÓL FELSZERELT

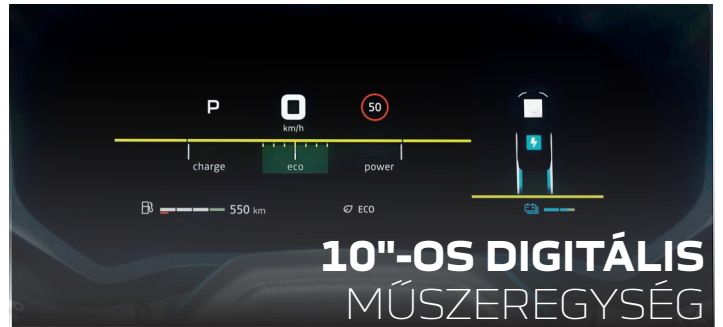

KÜLSŐ MEGJELENÉS

Hűtőrács fehér díszítéssel, fehér színű emblémával	•	•	•	•
Lökhárítók karosszéria színben	•	•	•	•
Starkle® karosszériavédő burkolatok	•	•	•	•
Első és hátsó lökhárító betétek: fekete / kőszürke színben	• / -	- / •	- / •	- / •
Külső kilincsek: karosszéria színben	•	•	•	•
Külső visszapillantók: fekete / kőszürke / rézbarna színben	• / - / -	- / • / -	- / • / -	- / - / •
Külső visszapillantók fényes fekete színben	-	-	BLACK ROOF csomag	-
Hosszanti tetősínek kőszürke színben	•	•	•	-
Moduláris hosszanti tetősínek kőszürke színben	-	-	-	•
Sötétített hátsó ablakok	-	-	•	•
17" könnyűfém keréktárcsa TERGAN dizájn	•	-	-	-
17" könnyűfém keréktárcsa kéttónusú TERGAN dizájn	-	•	-	-
18" könnyűfém keréktárcsa kéttónusú TAGASAN dizájn	-	-	•	-
18" könnyűfém keréktárcsa félig kéttónusú TAGASAN dizájn	-	-	-	•
19" könnyűfém keréktárcsa félig kéttónusú RASAN dizájn	-	-	150 000	-
Metálfényezés: Terrakotta barna, Cédrus zöld, Indigókék (Új szín)	-	250 000	250 000	250 000
Metálfényezés: Palaszürke, Fekete gyémánt	250 000	250 000	250 000	250 000
Nem metálfényezés: Jégfehér	0	0	0	0
Fekete tetőfényezés	-	-	BLACK ROOF csomag	300 000

BELSŐ MEGJELENÉS

Díszítőelemek a légbeömlőkön - acélszürke / rézbarna	• / -	• / -	• / -	- / •
Műszerfal és első könyöklők díszítése - szürke / farmerkék / világosszürke / khaki	• / - / - / -	- / • / - / -	- / - / • / -	- / - / - / •
Ajtókilincsek: acélszürke	•	•	•	•
Textilkárpitozás: Essential / Farmervászon / Journey / Extreme	• / - / -	- / • / -	- / • / -	- / - / •
Gumiszőnyegek "domborzati" mintával (tartozék)	-	-	-	•

AKTÍV ÉS PASSZÍV BIZTONSÁG

ABS blokkolásgátló AFU vészfékrásegítővel	•	•	•	•
Aktív vészfékező rendszer gyalogos és kerékpáros észleléssel (AEBS)	•	•	•	•
Követési távolságra figyelmeztető rendszer	•	•	•	•
ESC elektronikus menetstabilizáló rendszer	•	•	•	•
Emelkedőn elindulást segítő rendszer (HSA)	•	•	•	•
Lejtmeneti fékező rendszer (HDC) ³	-	•	-	•
Éberségfigyelő asszisztens	•	•	•	•
SOS vészhívás funkció (E-call)	•	•	•	•
Vezetőoldali / Utasoldali (kikapcsolható) légzsák	• / •	• / •	• / •	• / •
Oldallégzsákok és függönylégzsákok	•	•	•	•
Pirotechnikai övfeszítővel és överőhatárolóval felszerelt hárompontos biztonsági övek az első üléseken és a 2. ülésor első ülésein	•	•	•	•
Hárompontos biztonsági öv a 2. ülésor középső ülésén	•	•	•	•
ISOFIX rögzítési pontok a 2. ülésor szélső ülésein	•	•	•	•
Első és hátsó biztonsági övek bekapcsolására figyelmeztető jelzés	•	•	•	•
Biztonsági fejtámlák az első üléseken	•	•	•	•
Három fejtámla a 2. ülésor ülésein	•	•	•	•
My Safety gomb	•	•	•	•
Sávelhagyásra figyelmeztető és sávtartó rendszer	•	•	•	•
Hátsó parkolóradarak	•	•	•	•
Tolátókamera	•	•	•	•
Első és oldalsó parkolóradarak	-	EASY csomag	CITY csomag	CITY csomag
Multi-view kamera	-	EASY csomag	CITY csomag	CITY csomag
Holtterfigyelő rendszer	-	EASY csomag	CITY csomag	CITY csomag
Elektromos parkolófék	-	•	•	•
Keréknymás ellenőrző rendszer	•	•	•	•
Gumiabroncs javító készlet [Pötterék/Szükségpötterék esetén nincs.]	•	•	•	•
Pötterék [Kizárólag 4x4 verziók esetén érhető el.]	-	80 000	-	80 000
Szükségpötterék [ECO-G (LPG) verziókon nem elérhető.]	80 000	80 000	80 000	80 000

• széria - nem rendelhető

FELSZERELTSÉG

ESSENTIAL EXPRESSION JOURNEY EXTREME

VEZETÉS

Változó rásegítésű elektromos szervokormány	•	•	•	•
Magasságban és mélységben állítható kormány	•	•	•	•
Fedélzeti számítógép	•	•	•	•
Bőrhatású kormány	•	•	•	•
Sebességkorlátozó táblákat felismerő rendszer, sebességtűlépésre való figyelmeztetéssel	•	•	•	•
Tempomat sebességszabályozó és -korlátozó funkcióval	•	•	•	•
Adaptív tempomat [kizárólag HYBRID 155 motorizáció esetén.]	-	-	•	•
All Road Info (dőlésszögek, nyomaték megoszlás, multi-view kamera és lejtmeneti fékező rendszer megjelenítése) ⁴	-	•	•	•
4x4 Terrain Control vezetési mód választó (Eco / Auto / Snow / Mud-Sand / Off-Road Lock) ⁴	-	•	•	•

LÁTHATÓSÁG

Dacia LED fénycsípek elöl (nappali menetfény)	•	•	•	•
LED tompított fényszórók automatikus felkapcsolással	•	•	•	•
Automata távolsági fényszóróvezérlés	-	-	•	•
Automata ablaktörlők	-	•	•	•
Első ködfényszórók	-	-	•	•
Fűthető hátsó ablak ablaktörlővel	•	•	•	•
Színezett üvegek	•	•	•	•
Sötétített hátsó ablakok	-	-	•	•
Elektromosan állítható és fűthető külső visszapillantó tükrök	•	-	-	-
Elektromosan állítható, fűthető és automatikusan behajtható külső visszapillantó tükrök	-	•	•	•

KOMFORT

Távírányítás központi zár	•	•	•	•
Ajtózárak automatikus bezárása menet közben	•	•	•	•
Automata Dacia Kártya (kulcsnélküli nyitás-zárás és indítás)	-	EASY csomag	•	•
Elektromos ablakemelők (impulzív, becsípődésgátlóval) elöl / hátul	•/•	•/•	•/•	•/•
Elektromosan nyitható panoráma üvegtető	-	-	450 000	•
Beltér világítás elöl / hátul	•/•	•/•	•/•	•/•
Type-C USB csatlakozók (2 db): elöl / hátul	•/•	•/•	•/•	•/•
12 V-os csatlakozó az utastérben (elöl) / a csomagteremben	•/•	•/•	•/•	•/•
YouClip 3in1 tartozék (lámpa, akasztó, pohártartó): univerzális rögzítési pontokon elhelyezhető kiegészítők	23 290	23 290	23 290	•
Automata csomagterajtó	-	-	•	150 000
Csomagteretkaró roló	•	•	•	•
Duplafenekű csomagtartó (2 részes)	-	•	•	•

ÜLÉSEK

Magasságban állítható vezetőülés	•	-	-	-
Magasságban állítható vezetőülés, deréktámasszal és magasságban állítható utasülés	-	•	-	•
Félig elektromos vezérlésű, magasságban állítható vezetőülés, deréktámasszal és magasságban állítható utasülés	-	-	•	-
Zárt középkonzol fix könyöklővel és tárolóval	-	•	•	•
Magas középkonzol takaró rolóval, fix könyöklővel és hűthető tárolóval [kizárólag HYBRID 155 motorizáció esetén.]	-	-	•	•
Tárolózsebek az első ülések hátoldalán	-	•	•	•
1/3-2/3 arányban ledönthető hátsó üléstámlák	•	-	-	-
40/20/40 arányban osztott ledönthető hátsó üléstámlák középső kartámasszal + Easy Fold 60/40 funkció	•	•	•	•

• széria - nem rendelhető

FELSZERELTSÉG

ESSENTIAL EXPRESSION JOURNEY EXTREME

FŰTÉS - SZELLŐZÉS

Fűtés és szellőzés belső levegő-keringtetéssel	▪	▪	▪	▪
Manuális klímaberendezés	▪	▪	-	-
Automata klímaberendezés (kétzónás)	-	-	▪	▪
Ülésfűtés az első üléseken	-	COLD csomag	WINTER csomag	WINTER csomag
Kormányfűtés	-	COLD csomag	WINTER csomag	WINTER csomag
Szélvédőfűtés	-	-	WINTER csomag	WINTER csomag

RÁDIÓK, MULTIMÉDIA

7"-os digitális műszeregység	▪	▪	-	-
10"-os digitális műszeregység	-	-	▪	▪
Indukciós okostelefon-töltő	-	-	▪	▪
MEDIA DISPLAY: 10,1" multimédia kijelző gyári navigáció nélkül , DAB rádió, Bluetooth® kihangosító és zenelejátszás, 2 USB-C csatlakozó, 4 hangszóró, kormány alatti vezérlés + vezeték nélküli okostelefon-tükrözés ⁵	▪	▪	-	-
MEDIA NAV LIVE: 10,1" multimédia kijelző gyári navigációval ⁶ , DAB rádió, Bluetooth® kihangosító és zenelejátszás, 2 USB-C csatlakozó, 6 hangszóró, 3D Arkamys® hangzás, kormány alatti vezérlés + vezeték nélküli okostelefon-tükrözés ⁵	-	250 000	▪	▪
Európa térkép 8 évig ingyenesen frissíthető térképcsomaggal ⁶	-	MEDIA NAV LIVE esetén	▪	▪

CSOMAGOK

EASY csomag: Holttérfigyelő, Parkolóradarak elöl / kétoldalt, Multi-view kamera, Automata Dacia Kártya	-	300 000	-	-
COLD csomag: Ülésfűtés, Kormányfűtés	-	150 000	-	-
WINTER csomag: Szélvédőfűtés, Ülésfűtés, Kormányfűtés	-	-	250 000	250 000
CITY csomag: Holttérfigyelő, Parkolóradarak elöl / kétoldalt, Multi-view kamera	-	-	250 000	250 000
BLACK ROOF csomag: Fekete tetőfényezés, Fényes fekete színű visszapillantó tükör burkolatok	-	-	300 000	-

▪ széria - nem rendelhető

³ Kizárólag a 4x4 verziók esetében érhető el, kivéve Extreme felszereltségen, ahol a Lejtmeneti fékező rendszer 4x2 hajtással is a szériafelszereltség része.

⁴ Kizárólag a 4x4 verziók esetében érhető el.

⁵ Kompatibilis az Apple CarPlay™ és Android Auto™ alkalmazásokkal. Az Android Auto™ a Google Inc., az Apple CarPlay™ az Apple Inc. védjegye.

⁶ A térképek által lefedett országokról, illetve területekről érdeklődjön a márkakereskedésben. A térképcsomag frissítése automatikusan történik! A navigáció funkció csak a gyári csomagok megrendelése esetén érhető el, utólagosan nem telepíthető.



Mindig naprakész térképek és valós idejű közlekedési információk a **10,1"-os színes érintőképernyőn**: online szolgáltatások, **vezeték nélküli okostelefon-tükrözés** Apple és Android rendszerekhez, **3D Arkamys®** hangrendszer, válogatott és személyre szabott alkalmazások... Fedezze fel az új **Media Nav Live multimédia** rendszerünket⁶!

SZÍNEK



Jégfehér

Nem metálfény

Metálfény



Palaszürke



Indigókék



Cédrus zöld



Terrakotta barna



Fekete gyémánt

KÁRPITOK

Essential
(szériafelszereltség)



Essential szövetkárpitozás

Expression
(szériafelszereltség)



Farmervászon kárpitozás + fényvisszaverő DC logo az első üléseken

Journey
(szériafelszereltség)



Journey szövet/mikroszálás kárpitozás + DC logo az első üléseken

Extreme
(szériafelszereltség)

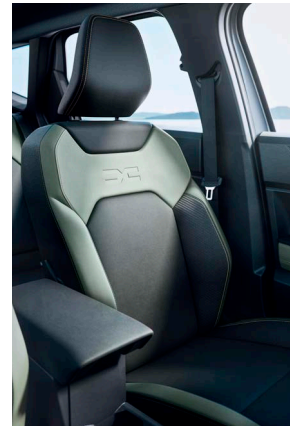

Extreme kárpitozás + DC logo az első üléseken

FELNIK

Essential
(szériafelszereltség)



17" könnyűfém keréktárcsa TERGAN dizájn

Expression
(szériafelszereltség)



17" könnyűfém keréktárcsa kéttónusú TERGAN dizájn

Journey
(szériafelszereltség)



18" könnyűfém keréktárcsa kéttónusú TAGASAN dizájn

Journey
(opció)



19" könnyűfém keréktárcsa félig kéttónusú RASAN dizájn

Extreme
(szériafelszereltség)



18" könnyűfém keréktárcsa félig kéttónusú TAGASAN dizájn

MINDIG BIZTONSÁGBAN



Aktív vészfékező rendszer

Időnként nem elég a figyelem és a jó reakcióképesség. De mindig számíthat a Bigsterre, hogy elkerülje, vagy enyhítse a koccanásokat. Az autó érzékeli az ütközésveszélyt, és ha nem reagál vagy nem elég gyorsan, a rendszer bekapcsol és optimalizálja a fékhatást. A járművek mellett a gyalogosokra és a kerékpárosokra is figyel a Bigster.

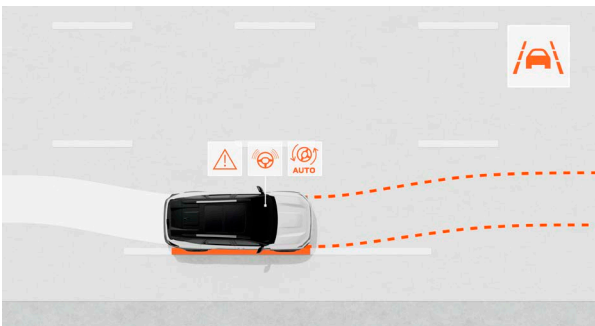

Sávelhagyásra figyelmeztető és sávtartó rendszer

A legnagyobb biztonságot a megelőzés jelenti, így a Bigster már belépő szinten is figyelmezteti Önt sávelhagyás esetén, és aktiválja a sávtartó rendszert, hogy az autó biztonságosan követhesse a kijelölt útját.

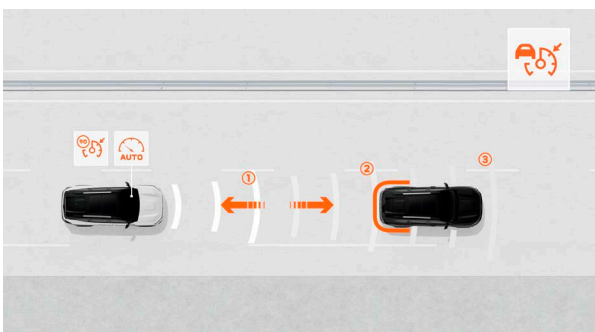

Adaptív tempomat

Az adaptív tempomat folyamatosan megtartja a biztonságos követési távolságot az előtte haladó járműhöz képest. A fékezés akkor lép működésbe, ha a távolság csökken. A jármű újra felgyorsul, amikor a forgalmi helyzet lehetővé teszi.

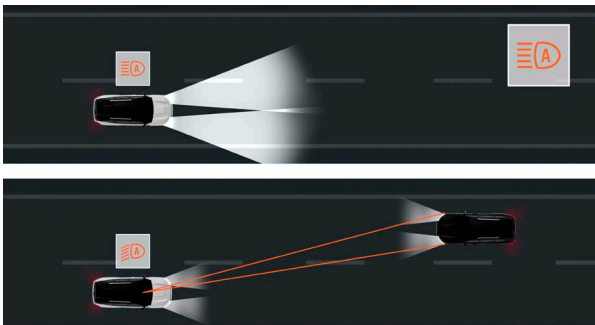

Automata távolsági fényszóróvezérlés

Ez a rendszer is a szélvédő mögött lévő kamerát használja a közlekedési tábla felismerő rendszerhez hasonlóan. A rendszer elemzi a fényviszonyokat és ennek megfelelően be- és kikapcsolja a távolsági fényszórót.

YOUCLIP RÖGZÍTÉSI RENDSZER

A YouClip egy vadonatúj, az autóban akár 5 széria rögzítési ponttal rendelkező rendszer, amelyet használhat telefonja felfogatására vagy a 3in1 (lámpa, akasztó, pohártartó) tartozék elemeinek elhelyezésére; illetve számos más hasznos kiegészítő is elérhető, amelyeket könnyedén elhelyezhet az autója utas- és csomagterében.

- Az első fejtámlák hátsó részére további két YouClip rögzítési pont szerelhető fel
- Több lehetőség a különböző igényekre:
 - 3in1 tartozék
 - Tablettartó
 - Táska
 - Akasztó
 - Lámpa



G+ GARANCIAKITERJESZTÉS ÉS EASY SERVICE KARBANTARTÁS⁷

ECO-G 140

TCe 140/TCe 130 4x4

HYBRID 155

G+ 5 év / 100 000 km

széria

G+ 5 év / 150 000 km | 200 000 km

180 000 | 275 000

G+ 6 év / 100 000 km | 150 000 km | 200 000 km

165 000 | 225 000 | 320 000

G+ 7 év / 100 000 km | 150 000 km | 200 000 km

225 000 | 280 000 | 385 000

EASY SERVICE karbantartás 5 év / 100 000 km

585 000

EASY SERVICE karbantartás 6 év / 100 000 km

755 000

EASY SERVICE karbantartás 7 év / 100 000 km

865 000

⁷ Az EASY SERVICE karbantartási szerződések magukban foglalják a G+ garanciakiterjesztést is, valamint további futásteljesítményre vonatkozó termékek is elérhetőek. A tájékoztatás nem teljes körű, és nem minősül ajánlattételnek. A G+ és EASY SERVICE szolgáltatások részletes feltételeiről érdeklődjön a Dacia márkakereskedésekben! A szolgáltatások elérhetősége és terjedelme országonként eltérhet, és bármikor módosítható.

GYÁRI TARTOZÉKOK⁸

Tetőcsomagtartó



75 kg terhelhetőséggel
(rögzítő heveredékekkel együtt)

640 890 Ft

Oldalsó fellépő szett



Oldalfellépők, oldalfellépő tartókonzol

221 480 Ft

YouClip tartozékok



YouClip rögzítési pontokra elhelyezhető
kiegészítők

YouClip 3in1 tartozék **23 290 Ft**
YouClip Zseb **20 290 Ft**

Tetődoboz



Dacia merevfalú tetődoboz - 400 l

166 890 Ft

⁸ A feltüntetett árak az RN Hungary Kft. ajánlott árai, a tartozékok és tartozék csomagok beszerelési munkadíjáról érdeklődjön a Dacia márkakereskedésekben!

ÚJ ECO-G 140 MOTORIZÁCIÓ

Az új, TCe 140 motor a 48 V mild hybrid technológiával és az LPG-gáz technológiával kiegészülve kiváló választás a költséghatékonysághoz. A 48 V mild hybrid technológia támogatást nyújt az ECO-G 140 motornak a leginkább energiaigényes pillanatokban, mint az elindulások, a visszagyorsítások, az emelkedők vagy akár a lejtők...

- **48 V mild hybrid** rendszer 6 fokozatú manuális sebességváltóval párosítva
- Új, 3 hengeres, 1,2 l-es motor **230 Nm nyomatékkal** már 2100 ford./perctől
- Akár **1400 km-es kombinált hatótáv** is elérhető a két beépített üzemanyagtartállyal
- Akár **40%-os üzemanyag-megtakarítás** egy egyenértékű benzines motorhoz viszonyítva, az LPG-gáz helyi árától függően



ÓRIÁSI CSOMAGTÉR

A Bigster méretei szétfeszítik a kategória határait! A legtágasabb fejtér, a legtöbb lábtér még a hátsó utasok számára is, valamint az akár 667 literes VDA szerinti csomagtér, amelyben minden elfér, amire szüksége van!

A hátsó ülések 40/20/40 arányban is ledönthetők, így egy kényelmes középső kartámasz is elérhető a hátul utazók számára.



CSOMAGTÉRTAKARÓ ROLÓ



EASY FOLD FUNKCIÓ



SÍK CSOMAGTÉRPADLÓ

ÚJ HYBRID 155 MOTORIZÁCIÓ

A Bigster HYBRID 155 nem forgatja fel a mindennapi szokásait. Nincs szükség hálózatról tölteni, az akkumulátor önmagát tölti menet közben. Ideális motor ha főleg a városi forgalomban használja autóját és olyan elektromos meghajtást szeretne, amely nem jelent változást mindennapjaiban.

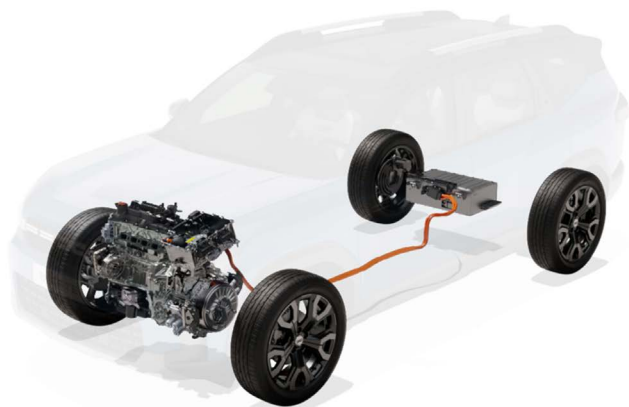

- A több üzemmódot támogató **automata váltó** kényelmes városi használatot kínál és garantálja a tisztán elektromos elindulást
- A **B üzemmód** növeli a fékezőerőt lassításkor és az energiavisszanyerést
- **1,8 literes négyhengeres szívó benzinmotor**
- A vezetési idő akár **80%-ában elektromos módban** működik



Teljesen elektromos



Több üzemmód



Takarékos



Teljesítmény



Alacsony költségek

f @ DACIA.HU

MŰSZAKI ADATOK

	ECO-G 140	TCe 140 4x2 // TCe 130 4x4	HYBRID 155
MOTOR			
Károsanyag-kibocsátási norma / Mérés ciklus	Euro 6 / WLTP	Euro 6 / WLTP	Euro 6 / WLTP
Hengerűrtartalom (cm ³)	1 199	1 199	1 793
Befecskendezés típusa	közvetlen, turbó	közvetlen, turbó	többpontos, közvetett
Hengerek/szelepek száma	3/12	3/12	4/16
Üzemanyag	LPG + benzin 48 V mild hybrid	benzin 48 V mild hybrid	benzin 200V full hybrid
Furat x löket (mm)	75,5 x 89,3	75,5 x 89,3	78 x 93,8
Maximális teljesítmény (kW / LE)	103 / 140	103 / 140 // 96 / 130	hibrid: 115 / 156 [csak benzinmotor: 80 / 108]
- motorfordulatnál (ford./perc)	5 500	5 500	5 300
Maximális nyomaték (Nm)	230	230	hibrid: 250 [csak benzinmotor: 172]
- motorfordulatnál (ford./perc)	2 100	2 100 // 2 250	3 000
Stop & Start rendszer	igen - vitorlázó funkcióval	igen - vitorlázó funkcióval	-
Részecskeszűrő (FAP)	igen	igen	igen

SEBESSÉGVÁLTÓ

Sebességváltó típusa	6 sebességes manuális	6 sebességes manuális	HYBRID multi-mode automata
----------------------	-----------------------	-----------------------	----------------------------

KORMÁNYZÁS

Fordulókör átmérője járdák között (m)		10,97	
Kormányfordulatok száma		2,8	

FÉKEK

Elöl: hűtött tárcsafék átmérő (mm)	296	296	296
Hátul: dobfékek* (") / tárcsafékek** (mm)	9 / 280	9 / 280	9 / 280

*manuális parkolófék esetén; **elektromos parkolófék esetén

FUTÓMŰVEK

Első futómű	McPherson típusú háromszög alakú alsó lengőkarral		
Hátsó futómű	4x2: csatolt lengőkaros, rugalmas hátsó híd 4x4: McPherson típusú több lengőkaros		

GUMIABRONCSOK

Gumiabroncsok (méretek)	215/65 R17 99H 215/60 R18 98H 205/55 R19 97H
-------------------------	----------------------------------------------------

TÉRFOGATOK (VDA)

Üzemanyagtartály űrtartalma (liter)	50 (LPG: 50)	50 // 55	50
-------------------------------------	--------------	----------	----

TELJESÍTMÉNYEK

Legnagyobb sebesség (km/h)	180	180	180
Gyorsulás 0-100 km/h (s)	10	9,8 // 11,2	9,7

FOGYASZTÁS ÉS KIBOCSÁTÁS (WLTP értékek)***

Vegyes fogyasztás (l/100 km)	NA	5,4 - 5,5 // 6,0 - 6,1	4,6 - 4,7
CO ₂ -kibocsátás (g/km)	NA	122 - 124 // 134 - 137	105 - 106
Zajsztint (dB)	NA	64 // 68	66

TÖMEGEK

Menetkész tömeg (vezető nélkül)	1 350 - 1 439	1 350 - 1 439 // 1 428 - 1 515	1 419 - 1 487
Hasznos teherbírás (min. / max.)	451 - 540	451 - 540 // 455 - 522	453 - 521
Max. megengedett össztömeg	1 890	1 890 // 1 970	1 940
A járműszerelvény max. megengedett tömege	3 390	3 390 // 3 470	3 440
Fékezetlen utánfutó max. megengedett tömege	710	710 // 750	745
Fékezett utánfutó max. megengedett tömege	1 500	1 500	1 000
Tető megengedett terhelhetősége	80	80	80

*** Az üzemanyag-fogyasztásra és CO₂-kibocsátásra vonatkozó adatok meghatározása a Bizottság (EU) 2017/1151 rendeletében előírt WLTP vizsgálati eljárással történt. Bővebb információkért keresse fel a www.dacia.hu/wltp oldalt. Az új személygépkocsi fajlagos üzemanyag-fogyasztási és CO₂-kibocsátási adatai megtalálhatóak az üzemanyag-gazdaságossági ismertetőben, amely ingyenesen hozzáférhető minden eladási helyen és a fogyasztóvédelmi hatóságánál. Az általános fogyasztás eltérhet ezen értékektől a vezetési stílus, a gépkocsi terhelése, az időjárási viszonyok továbbá az útvonalválasztás függvényében.

STARKLE®

A Starkle® az első nem fényezett külső újrahaznosított anyag, amely mintázata miatt dizájnelemként is szolgál a Bigster különböző pontjain:

- polipropilénből készült kompozit anyag és akár 20%-ban újrahaznosított műanyagokat tartalmaz,
- ütésálló, karcálló és mindemellett még könnyen is tisztítható - semmilyen kompromisszummal nem jár.



MÉRETEK (mm)

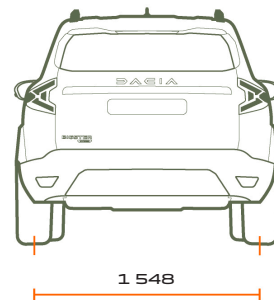
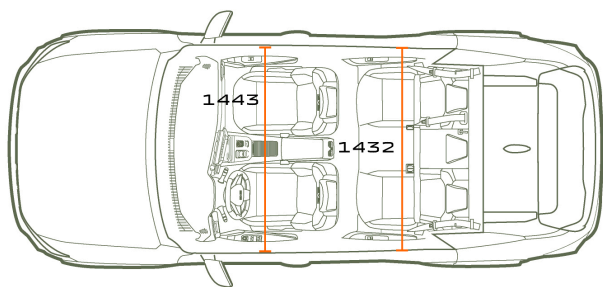
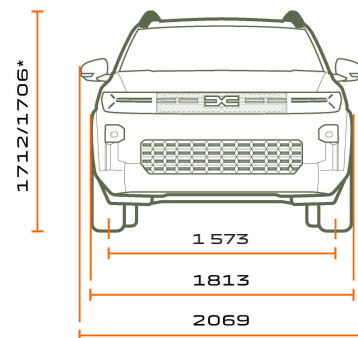
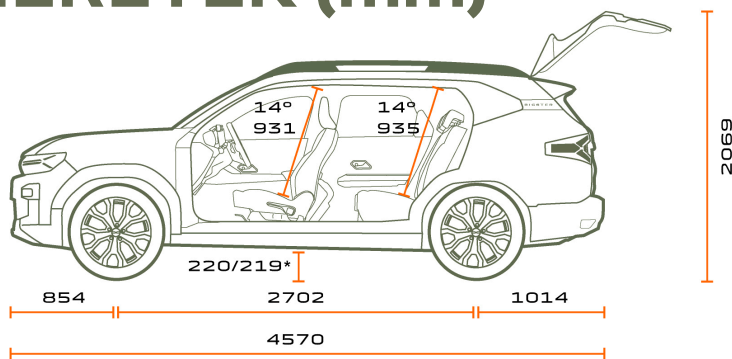

MÉRETEK

	4x2 // 4x4
Tengelytáv (mm)	2 702 // 2 704
Teljes hosszúság (mm)	4 570
Szélesség külső visszapillantó tükrök nélkül / tükrökkel (mm)	1 812 / 2 069
Első / hátsó nyomtáv (mm)	1 573 // 1 548
Terheletlen jármű magassága hosszanti tetősínnel (mm)	1 711 // 1 706
Terheletlen jármű magassága nyitott csomagterajtóval (mm)	2 069
Terheletlen jármű rakodási magassága (mm)	792 // 785
Hasmagasság terheletlenül (mm)	220 // 219
Első terepszög	24° // 23,9°
Hátsó terepszög	25° // 25,8°
Rámpaszög	21° // 20,1°
Gázlómélység (mm)	NA // NA
Ajtók száma	5
Beltér szélessége könyökmagasságban elől / hátul (mm)	1 443 / 1 432
Beltér szélessége vállmagasságban elől / hátul (mm)	1 396 / 1 378
Térdhely hátul (mm)	243
Csomagtér hossza (mm)	1 044
Csomagtérnyílás legnagyobb szélessége (mm)	990

CSOMAGTÉR TÉRFOGAT (liter, VDA)

Csomagtartó térfogata (dm ³ - VDA szabvány, pótkerék nélkül) 4x2 / 4x4 / LPG / Hybrid	667 / 550 / 609 / 546
Csomagtartó térfogata (liter - pótkerék nélkül) 4x2 / 4x4 / LPG / Hybrid	702 / 629 / 660 / 612
Csomagtartó maximális térfogata (dm ³ - VDA szabvány, pótkerék nélkül) 4x2 / 4x4 / LPG / Hybrid	1 937 / 1 853 / 1 877 / 1 851
Csomagtartó térfogata (liter - pótkerék nélkül) 4x2 / 4x4 / LPG / Hybrid	2 002 / 1 929 / 1 960 / 1 912

¹ A feltüntetett 9 999 000 Ft-os indulóár Dacia Bigster Essential TCe 140 verziókra vonatkozik 2025. február 4-től és visszavonásig érvényes.

² Jelen finanszírozási ajánlat kizárólag az Euroleasing Zrt. mint finanszírozást nyújtó társaság (továbbiakban: finanszírozó) forint alapú, rögzített kamatozású, zártvégű pénzügyi lízing ajánlata, amely minimum 50% kezdő lízingdíj, valamint 36 hónap futamidő esetén érvényes. A folyósítás feltétele a pozitív hitelbírálat. Az ügyfelet terheli zártvégű pénzügyi lízing esetén a gépjármű tulajdonjogának a futamidő végén történő megszerzésére tekintettel fizetendő visszerthes vagyonszerzési illeték, mely a gépjármű forgalomba helyezésekor esedékes. A THM meghatározása az aktuális Üzletszabályzatban foglalt feltételek, illetve hatályos jogszabályok figyelembevételével történik, a feltételek változása esetén ennek mértéke módosulhat. A konkrét ajánlatban és szerződésben a THM megjelenítése finanszírozó részéről a jogszabály rendelkezései szerint legalább 1 tizedesjegyig kerekítve történik. A finanszírozó az Üzletszabályzatában feltüntetett díjak érvényesítésére jogosult, továbbá a finanszírozással kapcsolatos, harmadik személy részére fizetendő költségeket jogosult az ügyfélre tovább hárítani. Hitelbiztosítéki nyilvántartásba vételi díj: 7.000 Ft. **THM: 0,0%**. A THM nem tükrözi a finanszírozás kamatkockázatát és nem tartalmazza a casco biztosítás díját. **A finanszírozás teljes futamideje alatt Casco biztosítás fenntartása szükséges.** Az akció **Dacia Bigster HYBRID 155 személygépjárművekre** érvényes. A tájékoztatás nem teljes körű és nem minősül szerződéses ajánlatnak, továbbá a finanszírozó fenntartja a finanszírozási kondíciók változtatásának, valamint az akció visszavonásának jogát. Az akció 2024. december 21-től visszavonásig tart.

Reprezentatív példa zártvégű pénzügyi lízing esetén rögzített kamatozással: A példa számítás eltér a THM rendeletben foglalt feltételektől, mivel azon feltételekkel a finanszírozó nem nyújt finanszírozást: Bruttó vételár*: 11 799 000,-Ft, futamidő: 36 hónap, finanszírozott összeg: 3.000.000,-Ft, havi törlesztő részlet 83.333,-Ft, bruttó önerő kalkulált összege: 8.799.000,-Ft, THM: 0,0%, rögzített kamatozású üzleti kamat: 0,0%, lízingbevevő által fizetendő teljes összeg: 2.999.988,-Ft, casco biztosítás megkötése és fenntartása mellett. *Regisztrációs adót tartalmazza.

* **A garancia 5 év vagy 100 000 km, a megadott időtartam és futásteljesítmény közül a korábbi elérésig.** A garancia részletes feltételeit a DACIA Általános Jótállási Feltételek és a G+ Általános Szerződési Feltételek tartalmazzák. A szerződéses jótállás a fogyasztónak a jogszabályból eredő jogait nem érinti. A meghajtó akkumulátorra 8 év vagy 160 000 km garancia vonatkozik, a korábbi elérésig. Garantáljuk, hogy a töltési kapacitás mindig 63% fölött maradjon.

A feltüntetett árak tartalmazzák a regisztrációs adót, az ÁFA-t és magyar forintban értendők. A kiadványban szereplő képek illusztrációk. A gépjárművek elérhetősége, a műszaki adatok és megoldások, valamint a felszereltségek országoként eltérhetnek. A gépjárművek felszereltségét, az árakat és egyéb feltételeket bármikor egyoldalúan módosíthatjuk. A feltüntetett adatok tájékoztató jellegűek és nem minősülnek ajánlattételnek. A pontos, teljes és részletes tájékoztatás érdekében keresse fel az Önhez legközelebbi Dacia Márkakereskedést! Az RN Hungary Kft. a nyomdai hibákból, az adatok pontatlanságából és a módosításokból eredő tévedésekért való felelősségét kizárja.